

Sackstarke Produkte



2.1

Bindemittel	Gebinde kg	Menge/ Palette	ab 1 Palette CHF	einzel CHF
Zement CEM II, A-L 32,5	25	56	7.80	8.50
Trass Zement Tubag TZ-0	25	54	12.50	13.50
Weisszement superblanc CEM 52,5	25	48	15.50	17.00
PCI Novoment Z1	25	42		89.00
Schnellbindemittel 1-Tag Abbindezeit				
PCI Novoment Z3	20	48		43.40
Schnellbindemittel 3-Tage Abbindezeit				

2.2

Beton, Überzüge (Estriche)	Gebinde kg	Säcke/ Palette	palettwise CHF/Sack	einzel CHF/Sack
Estrichbeton, 0-8mm «no Name» B25	30	42	7.60	8.50
weberton 908, Trockenbeton 0-8 mm +	25	40	9.60	10.60
weberton 916, Trockenbeton 0-20 mm +	25	40	9.30	10.60
weberton 904, Überzugsmörtel, 0-4 mm, PC 400 +	25	40	9.80	10.80
weberton 916 XF4, Frost-Tausalz-beständiger Beton, Korn 0-20 mm + neu	25	40	10.20	11.20
PCI Pavifix FFM Füll- und Montagemörtel ohne mischen, schnellabbindend	25	40		18.30
weberton no mix Beton +	25	40	14.50	15.50
Sakret Setz-Fix Turbo	25	42	12.80	14.50
Sakret Subito 16 Schnellbeton 0-20 mm	25	42	13.35	14.35
SwissMix EcoCrete 16 Recycling-Beton neu	25	42	10.20	11.10
SwissMix LightCrete 16 (ersetzt LiaporMix) neu	20	30	36.00	38.50
PCI Novoment flow Fliessestrich-Fertigmörtel selbstlaufend (20-80mm)	25	42		42.00
PCI Novoment light (20-80mm)	15	48		43.35
PCI Novoment M1 plus, Schnellüberzug, nach 1 Tag belegbar (20-80 mm)	25	42		46.75
PCI Novoment M3 plus, Schnellüberzug nach 3 Tagen belegbar (20-80 mm)	25	42		22.00
PCI Zemtac 180, direkt nutzbarer Fliessestrich für innen & aussen (15 - 80 mm)	25	42		51.50
Mapei TOPCEM Pronto normalabbind. Mörtel	25	40		16.75
Mapei Mapedrain Monokorn	25	40		29.00
Sikacrete®-08 SCC (selbstverdichtend)	25	42	15.80	17.00



2.3

Putze	Gebinde kg	Säcke/ Palette	ab 1 Pal. CHF	einzel CHF
weber ip 12, Zementanwurf 	30	36	17.80	19.00
weber ip 14, Zement-Sockelputz 	25	36	14.60	15.80
weber ip 18, Zement-Kalk-Putz 	25	36	13.20	14.40
weber ip 18 turbo 	25	36	14.50	16.10
weber ip 18E, Zement-Kalkleichtputz 	30	36	19.80	21.00
weber multi 280, Kunststoffvergüteter, Kleber und Spachtel, grau 	25	42	44.00	46.20
weber multi 290 E, hell 	25	42	53.00	56.00
weber 172 / IP 370	30	42	26.50	28.00
weber reno-uni, schnellabbindender Renovationsputz	20	48	43.00	44.60
PCI Pericret, Ausgleichsputz schnellabbindend, 3-50 mm	25	42		63.00
Mapei Nivoplan Spachtelmasse, 2-20 mm	25	40		21.00
Mapei Planitop Fast 330, Reparaturmörtel, 3-30 mm	25	40		54.50
Mapei Planitop 400, Reparaturmörtel für 1-40 mm	25	40		45.00
PCI Saniment 2in1, Sanierputzmörtel	25	42		80.00

2.4

Mauermörtel	Gebinde kg	Säcke/ Palette	ab 1 Palette CHF	einzel CHF
weber mur 920, Zementmauermörtel 	25	40	8.85	9.90
weber.mix 614, Trass-Kalkmörtel, 	25	42	13.00	14.20
weber.mix 615, Trass-Zementmörtel, 	25	42	13.50	14.80
weber mur 980, Sichtmauermörtel 	25	40	11.00	12.30
weber.dur 141 (810) Schlitz-/Verfüllmörtel 	20	35	17.80	19.00
Ytong-Dünnbettmörtel	15			38.00
Sakret Cheminéeemörtel	30	36	32.00	33.65



2.5

Reparaturmörtel	Gebinde kg	Säcke/Palette	CHF/Gebinde
PCI Repafix, Schnellreparaturmörtel (2-50 mm)	5		29.25
	25	42	109.00

2.6

Reparaturmörtel speziell für Böden	Gebinde kg	Stk./Palette	CHF/Gebinde
Mapei Eporip Turbo 2k zum Schliessen von Rissen	0,5		16.32
Mapei MapeSlop Instandsetzungsmörtel, bis 5 cm neu	25	50	46.00
Mapei Planitop fix, schnellabbindender Reparaturmörtel	25	40	43.75
PCI Apogel F, Injektions- und Giessharz (2K)	1		75.72
PCI Apogel schnell, Injektions- und Giessharz (2K)	0,5		62.10

	Gebinde kg	Stk/Palette	CHF/Gebinde
PCI Apogel SH, Silikat-Giessharz	0,6 l		33.15
PCI Aposan, Schwerlast-Reparaturmörtel	5	60	154.50
PCI Bauharz, Epoxi-Bindemittel	10	28	332.30
PCI Repafast Fibre, faserarmerter Reparaturmörtel, 10-150 mm, für Verkehrsflächen bis -10°C	25	48	100.25
PCI Repafast Fluid, giessfähiger Reparaturmörtel 10-100 mm, für Verkehrsflächen bis -10°C	25	48	81.75
PCI Repafast Tixo, standfester Reparaturmörtel 10-100 mm, für Verkehrsflächen bis -10°C	25	48	84.00
PCI Repahaft, Haftschlämme für Überzüge & Reparaturen	5	40	31.80
	25		115.25
PCI Repament Multi variabler Schnellmörtel innen & aussen, 10-70 mm	25	42	30.75

2.7

Montagemörtel, Vergussmörtel	Gebinde kg	Stk/Palette	CHF/Gebinde
Mapei Mapefill Zero, Vergussmörtel	25	40	30.00
PCI Polyfix-30-Sekunden, Blitzmontagemörtel, Eimer	1		9.12
PCI Polyfix-5-Minuten, Schnellmontagemörtel, Eimer	1		10.05
	5	75	24.90
	15	24	51.60
PCI Polyfix Plus L, wasserdichter Schnellmontagemörtel für den Tiefbau, normal oder langsam abbindend	Eimer 20	24	43.40
	Sack 25	42	48.25
PCI Polyfix WP Schnellmörtel, wasserdicht, zum Stoppen von Wassereintrüben	15		72.15
PCI Repaflow Vergussmörtel für 5-100 mm	25	42	47.00
PCI Repaflow Plus Vergussmörtel für 40-150 mm	25	42	48.75
PCI Repaflow Turbo, nach 60 Min. befahrbar	20	50	66.40
PCI Repaflow Uni, Verguss- und Ankeremörtel, schwindkompensiert, 20 - 80 mm	25	42	23.75

2.8

Nivelliermassen	kg	Stk/Palette	CHF/Sack
Mapei Ultraplan Eco Xtra, Nivelliermasse (1 - 10 mm)	25	40	41.00
Mapei Ultraplan Maxi, Nivelliermasse (3 - 30 mm)	25	40	47.75
PCI Periplan Extra, Nivelliermasse faserarmiert (3 - 60 mm)	25	42	94.00
PCI Periplan Flow, Nivelliermasse (0,5 - 50 mm) neu	25	42	56.75
PCI Periplan Multi, Nivelliermasse faserarmiert (3 - 40 mm)	25	42	68.00
PCI Zemtec 1K, (3 - 30 mm) direkt nutzbar	25	42	99.00
Armiermatten zum Einbau in Nivelliermasse		CHF/m² offen	CHF/m² ganze Rollen
PCI GFM, 0.9 m breit, Rollenlänge 100 m		14.50	13.30
PCI GFS, 0.8 m breit, Rollenlänge 45 m		21.30	19.56

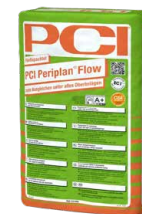

NATUR- STEIN



SICHER VERLEGEN UND VERFUGEN

PCI CARRA-FAMILIE UND PCI PAVIFIX-FAMILIE



Umfassendes Produktsortiment mit Naturstein- und Galabauspezialitäten.

- Zum Verlegen und Verfugen von Naturstein
- Natursteinbeläge und -mauern dauerhaft schön und funktional
- Hochwertiger GaLaBau und Naturstein gehören zusammen

2.9

Betoninstandsetzung	Gebinde	Stk./Palette	CHF/Gebinde
PCI Barrafil L, Kosmetikmörtel (1 - 7 mm), hellgrau	8 kg	65	42.72
Hellgrau oder dunkelgrau (im Eimer)	20 kg	24	96.20
PCI Nanocret AP Korrosionsschutz im Eimer	4 kg	75	48.88
	15 kg	24	150.75
PCI Nanocret R2 Reparaturmörtel (3 - 100mm)	20 kg	48	65.40
PCI Nanocret R3 Reparaturleichtmörtel (3 - 50 mm)	25 kg	42	82.75
PCI Nanocret R4 fluid (2 - 200 mm)	25 kg	48	72.75
PCI Nanocret R4 PCC hochfester Instandsetzungsmörtel (5 - 50 mm)	25 kg	42	61.75
PCI Nanocret R4 Rapid (5 - 50 mm)	25 kg	42	60.00
PCI Nanocret R4SA (5 - 40 mm)	25 kg	48	48.00
PCI Nanocret FC Flächenspachtel, (1 - 10mm)	25 kg	42	105.25
PCI Polycret 50 Ausgleichsmörtel neu	25 kg	42	48.25
PCI Polycret Multi Reparaturmörtel neu	25 kg		55.00





2.10

Zusätze für Mörtel/Beton	Gebinde	Stk./Palette	CHF/Gebinde
Mapei Mapeform Allround Schalttrennmittel auch für Asphalt	20 l		139.60
PCI Barra Emulsion für Flickmörtel, Putze	10 kg	60	85.50
	25 kg	24	206.25
PCI CK 310 Beton-Trennmittel (Schalöl), für alle Schalungen geeignet	5 l		55.35
	10 l		93.10
	20 l		126.60
	Fass 215 l		1231.95
Sika 4a, Dichtungsmittel schnellbindend	5 kg		9.60/kg
	15 kg		9.25/kg

2.11

Diverse Klebemörtel	Gebinde	Stk./Karton	CHF/Gebinde
Mapei Adesilex PG4, 2-komp. Reaktionsharzkleber	6 kg		128.46
	30 kg		592.20
Mapei Mapeflex MS45 grau, Hybridkleber & Dichtstoff	300 ml	12	9.51
Mapei Mapeflex MS45 weiss, Hybridkleber & Dichtstoff	300 ml	12	9.69
Mapei Ultrabond MS rapid weiss, Montagekleber Hybrid	300 ml	12	15.46
Mapei Ultrabond ECO PU 2k grau	10 kg		154.80
Mapei Mapeflex PU45 FT grau, Polyurethan Dicht- & Klebstoff	300 ml	12	15.26
Mapei Mapefix VE SF, Verankerungskleber 2-K	300 ml	12	24.34
PCI Barrafix EP, 2-K-Epoxi-Baukleber	25 kg		354.25
	6 kg		
PCI Barrafix 920, universeller Verankerungskleber (Kart.)	300 ml	12	151.62
PCI Stabiflex, Kiesbettverfestiger für Flachdächer	20 l		391.60
PCI Uniform grau oder weiss, Hybridkleber & Dichtstoff	480 g	12	9.79
Sikadur 31 Kleber Normal od. Rapid	1,2 kg		35.00/Stk
	6 kg		142.80

2.12

Gipse/Weissputz/Gipskleber	Gebinde kg	Menge/Palette	ab 1 Palette CHF/Gebinde	einzel CHF/Gebinde
Ansetzbinder Perlfix	30	40	17.80	19.80
Baugips 15  (Granol)	30	21	21.50	22.80
Gipsplattenkleber/Spachtel Alba AGK plus 	25	30	39.50	49.30
Gipsplattenkleber/Spachtel Hydro AGKH plus 	25	30	57.30	71.70
Granol 200 Weissputz 	30	21	28.00	30.50
Granol 220 Weissputz 	30	21	29.00	31.00
Weber Reno-GSP Gipsleichtputz	25	36	36.00	38.00
Granolan Kombihaftbrücke 	20	24	108.50	116.00
Knauf MP 75 Gips-Maschinenputz L	30	40	14.50	15.60
Knauf SM 700 Pro weiss 1,0 mm Klebemörtel	25	42	34.50	36.00
Knauf Uniflott	5			19.00
	25	42		69.00
Knauf Uniflott (imprägniert) grün	5			23.00
Rifino Top, Gipsfeinspachtel	25	40	57.00	61.00

2.13

Abdichtungsprodukte, Rohbau, Perimeterkleber	Gebinde	Menge/Pal.	CHF/Gebinde
Mapei Plastimul 2K Plus Perimeterkleber/Dickbeschichtung	30 kg	18	114.90
PCI Barrapren (Bitumen-Dickbeschichtung, 1K)	30 kg	14	113.10
PCI Barraseal Dichtschlämme	25 kg	42	66.25
PCI Barraseal Ready 1K Abdichtung neu	8 kg	18	155.00
PCI Barraseal Ready 1K Vlies, 0.3 x 20 m neu	20 kg	96	163.20
PCI Barraseal Turbo 2K Reaktivabdichtung	20 kg	18	155.00
PCI Pecimor F, Bitumen-Schutzanstrich	5 l		35.30
	10 l		57.10
	33 l	18	159.06
PCI Pecimor 2K (Perimeterkleber)	30 l	18	136.50
PCI Pecimor DK (Foamglaskleber)	28 kg	18	157.92
Mapei Mapeband 150-1 mm	20 m/R.		181.00
Flex Roll 150-2 mm	20 m/R.		296.40
	200-1 mm	20 m/R.	216.80
	200-2 mm	20 m/R.	364.60
	300-1 mm	20 m/R.	335.00
	300-2 mm	20 m/R.	532.80
PCI Pecitape 3000 Abdichtungsband 1 mm stark, 15 cm breit	20 m/R.		160.60
	20 m/R.		175.80
	20 m/R.		285.80
	20 m/R.		533.20
	20 m/R.		303.20
PCI BT 23 Dichtband selbstklebend (bis -5°C) 15cm x 25m			210.50
			412.75
Sika Multiseal, bituminöses, selbstklebendes Dichtungsband 10cm x 10m			50.80
	15cm x 10m		72.90
	20cm x 10m		106.00
Vandex-Betonbauschlämme BB 75	25 kg	50	49.00

2.14

Abdichtungsprodukte für Fliesenleger	Gebinde	Menge/Pal.	CHF/Stk.
Mapei Mapegum WPS, 1-K-Dispensions-Abdichtung	10 kg	54	94.80
	20 kg	30	176.40
Mapei Mapelastic dunkel, 2-Komp.-Dichtschlämme Kp. A	24 kg	40	25.92
	8 kg	66	152.80
Mapei Monolastic Ultra grau, 1-Komp.-Dichtschlämme	20 kg	50	208.40
Mapelastic Aqua Defense, Abdichtung	15	33	194.10
Mapeband Grey, Dichtband 12cmx50m	50 m		224.50
Mapeband Grey Innen oder Aussen			10.35
Mapeband Butyl SA	20 m		189.80
Mapei Mapeguard IC, Innenecken blau	25/P.		10.98
Mapei Mapeguard PC, Dichtmanschette 10x10cm, 15-38mm	25/P.		7.46
Mapei Mapeband Easy H130 Innen- oder Aussenecken	30 m		230.10
	10 Stk		13.36
Mapei Mapeband Shower Tray Innenecken H20 links o. rechts H28 links o. rechts			13.47
			13.47
PCI Lastogum, grau oder weiss	4 kg		57.84
	8 kg		106.96
	15 kg		174.30
PCI Pecitape 120 (Sicherheitsdichtband 120), 12 cm breit	50 m		491.50
PCI Pecitape WS, selbstklebendes Dichtband, 10 cm breit	20 m		200.00
PCI Pecitape 250 (Sicherheitsdichtband 250)	20 m		298.60
PCI Pecitape 10x10 (Dichtmanschette Wand)		10/Karton	8.27
PCI Pecitape (Dichtmanschette Boden) 42,5x42,5cm			60.53
PCI Pecitape 90° A (Dichtecke aussen)		10/Karton	12.42
PCI Pecitape 90° I (Dichtecke innen)		10/Karton	12.42
PCI Pecitape Protect Schnittschutzband	10 m		148.10
	20 m		282.40
PCI Seccoral 1-K-Abdichtung	15 kg	64	137.25
PCI Seccoral 2-K Rapid Set	25 kg	64	276.00

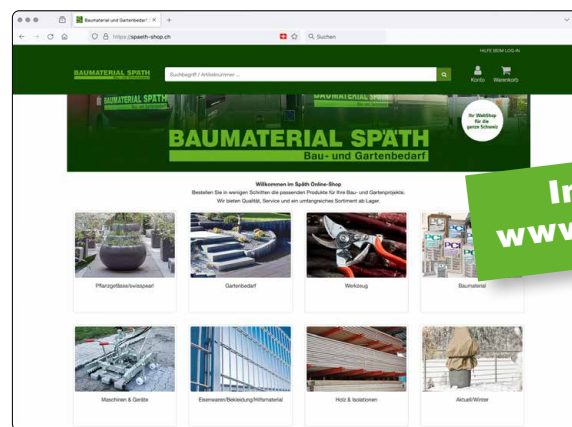

Immer aktuell:
www.spaeth-shop.ch

2.15

Pflege und Reinigung von Keramik-/Naturstein-Bodenplatten	Gebinde	CHF/Geb.
Lithofin Anti Rutsch Behandlungs-Set	1 l	64.60
Lithofin KF Fugenreiniger	0,5 l	18.65
Lithofin KF Pflegereiniger, für Feinsteinzeug und Keramik	1 l	18.40
Lithofin Cotto Extraschutz «W»	1 l	53.90
Lithofin-Alex Konzentrat, Algen- und Moosentferner	1 l	31.45
	5 l	134.95
Lithofin-KF (FZ) Intensivreiniger	1 l	21.25
Lithofin-KF Zementschleierentferner	1 l	21.25
Lithofin-ASR Spezialreiniger, Konzentrat (Profi)	1 l	32.65
Lithofin- KuKü Zementschleierentferner	1 l	18.75
Lithofin-Lösefix, für keramische Beläge	1 l	33.15
Lithofin Aktivreiniger f. Aussenflächen	2,5 l	45.00
Lithofin-MN Aussenreiniger, Algen, Grünbeläge, Pilze	1 l	22.15
	5 l	92.70
Lithofin-MN Fleckstop (Imprägnierung), gegen Wasser, Öl, Fett	1 l	64.15
Lithofin-W Fleckstop	1 l	49.00
	5 l	220.00
Lithofin-MN Grundreiniger, säure- und lösemittelfrei	1 l	22.90
Lithofin-MN Zementschleierentferner, für Natursteine	1 l	18.85
Lithofin MN Wash&Clean	1 l	22.80
Lithofin MN Farbvertiefer	1 l	39.60
Lithofin Resin-Ex Entferner für.Epoxy und Pflasterfugenmörtel	1 l	52.00
Lithofin Rost-EX	0,5 l	18.95
Mapei Mapestop, zur Hydrophobierung von Bettungsschichten von Natursteinen und Verbundsteinen	1 kg	206.34



2.16

Grundierungen	Gebinde	CHF/Geb.
Mapei Eco Prim Grip Plus, Universal-Grundierung	5 kg	76.85
	10 kg	134.00
Mapei Isolastic, elastifizierende Dispersion	10 kg	95.60
Mapei Latex Plus, elastifizierender Zusatz	10 kg	77.30
Mapei Primer G, Dispersionsgrundierung	10 kg (66/Pal.)	80.40
PCI Epoxigrund Rapid	1 kg	67.10
	5 kg	273.00
PCI Epoxigrund 390	1 kg	63.30
	10 kg	384.90
PCI Gisogrund	1 l	20.97
	5 l	80.35
	10 l	138.50
	20 l	253.60
	200 l	2076.00



Die professionelle Lösung

Spezialprodukte zum Reinigen, Schützen und Pflegen von Keramik, Feinsteinzeug, Naturstein, Cotto etc.



Lithofin AG Bödlern 2 5420 Ehrendingen Tel. 056 203 18 50 lithofin.ch

Grundierungen	Gebinde	CHF/Geb.
PCI Gisogrund Rapid	5 l	103.95
	10 l	181.80
PCI Gisogrund 303, auf glatte, nicht saugende Untergründe	1 l	43.44
	5 l	195.95
	20 l	646.00
PCI Gisogrund 404, auf saugende und nicht saugende Untergründe	1 l	44.70
	5 l	157.95
	20 l	544.60
PCI Wadian, Grundierung auf Spanplatten	5 l	207.25



2.17

Fliesenkleber (Plättlikleber)	Gebinde kg	Säcke/Palette	Gebinde/CHF
Cermix Cermiset CH grau	25	42	34.50
Mapei Adesilex P9 Plus, grau, flexibler Dünnbettkleber	25	40	30.25
Mapei Elastorapid KIT grau, 2-Komp.-Kleber	Komp. A	25	40
	Komp. B	6,25	96
Mapei Keraquick S1 Plus, grau, flexibler Schnellkleber	25	40	58.75
Mapei Keraflex Vario S1, grau, flexibler Dünnbettkleber	25	40	46.00
Mapei Keraflex Vario Quick S1	25	40	51.25
Mapei Keraflex S1, grau	25	40	43.00



Mapecoat® TNS

...VERWANDELT IHRE URBANEN OBERFLÄCHEN!



Zur Broschüre



mapeiswitzerland

Mehr Infos: www.mapei.ch

alle Preise exkl. MwSt

Fliesenkleber (Plättkleber)	Gebinde kg	Säcke/ Palette	Gebinde/ CHF
Mapei Ultralite S1, Flex Zero, Leichtklebemörtel	15	50	29.55
PCI Lastoflex, flexibilisierender Zusatz	4	90	90.16
PCI Collastic, Spezialkleber weiss auf Stahl	3	100	148.77
PCI Flexmörtel S2, Klebbettdicke 1 - 10 mm	20	48	59.20
PCI Flexmörtel S1 Flott	20	48	41.40
PCI Flexmörtel Nanorapid	20	48	50.20
PCI Flexmörtel Premium	20	48	63.40
PCI FT-Extra	25	42	37.75
PCI FT-Flex	18	48	41.76
PCI Nanolight	15	48	45.15
PCI Nanolight white	15	48	48.75

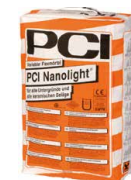

2.18

Fugenmörtel für Fliesen	Stk./ Palette	CHF/ Gebinde
Mapei Keracolor Plus 294, basalt		40.71
Mapei Keracolor Plus 112, mittelgrau		46.92
Mapei Keracolor Plus 113, zementgrau		40.02
Mapei Keracolor FF 100, weiss, 2-6 mm	40	58.25
Mapei Keracolor FF 103, mondweiss, 2-6 mm	40	53.75
Mapei Keracolor FF 111 silbergrau, 2-6 mm	40	54.00
Mapei Keracolor FF 112 mittelgrau, 2-6 mm	40	57.25
Mapei Keracolor GG Flex 111 silbergrau, 4-15 mm	40	44.25
Mapei Keracolor GG Flex 112 mittelgrau, 4-15 mm	40	51.00
Mapei Keracolor GG Flex 113 zementgrau, 4-15 mm	40	43.50
Mapei Keracolor GG Flex 114 anthrazit, 4-15 mm	40	44.75
Mapei Kerapoxy, 2-K-Epoxyklebstoff, div. Farben		42.84
Mapei Kerapoxy Easy design, 3 kg, div. Farben		61.14
Mapei Ultracolor Plus 111, Flexfuge 2-20 mm, 22 kg	40	96.58
Mapei Ultracolor Plus 112, Flexfuge 2-20 mm, 22 kg	40	84.04
Mapei Ultracolor Plus 113, Flexfuge 2-20 mm, 22 kg	40	70.40
Mapei Ultracolor Plus 114 anthrazit, Flexfuge 2-20 mm, 5 kg		19.30
Mapei Ultracolor Plus 120 schwarz, Flexfuge 2-20 mm, 5 kg		23.10
Mapei Ultracolor Plus 130 jasmin, 5 kg		24.55
Mapei Ultracolor Plus 132 beige, Flexfuge 2-20 mm, 5 kg		24.55
Mapei Ultracolor Plus 133 sand, 5 kg		30.05
Mapei Ultracolor Plus 134 seide, 5 kg		30.05
Mapei Ultracolor Plus 135 gold pulver, 5 kg		30.05
Mapei Kerapoxy easy design, 3 kg, div. Farben neu		61.14
PCI Durapox Premium, div. Farben	2	49.74
	5	113.25
PCI Nanofug Premium, diverse Farben	5	30.35
	15	83.10

www.spaeth-shop.ch

BAUMATERIAL SPÄTH
Bau- und Gartenbedarf



SAKRET AG/SA
 Gewerbestrasse 1
 CH-4500 Solothurn
 Tel. 032 624 55 40
 info@sakret.ch
 www.sakret.ch



2.19

Natursteinkleber	Gebinde kg	Menge /Pal.	CHF/ Geb.
Mapei Mapestone basic, grau	25	40	65.50
Mapei Mapestone 1, weiss,	25	40	90.25
PCI Carraflex weiss	5	42	26.65
	25	42	97.00
PCI Carrament grau	25	42	54.75
PCI Carrament weiss	25	42	66.25



2.20

Ausfugprodukte für Natursteine	Gebinde kg	Gebinde/ Palette	einzel CHF/ Gebinde	Palettweise CHF/Gebinde
Cermix Cermijoint TX, mittelgrau	25	40	42.50	
Cermix Cermijoint Rustic GK, 5-50mm steingrau, euvillestein (beige)	25	42	39.50	37.00
Fugensand STONES ECO, 100% ökologisch, wasserdurchlässig, basalt, beige oder grau	25	48	48.00	
PCI Carrafug, Natursteinfuge, sandgrau, jurabeige, perlgrau, anthrazit, carraraweiss	5		32.95	
PCI Pavifix CEM ROC Pflastermörtel (5-50 mm)	25	42	23.50	
PCI Pavifix 1K Extra, grau/beige/anthrazit	25	24	115.00	
Baumit Pflasterfugenmörtel grau, 4-20mm	25	56	12.80	
PCI Pavifix PU Set, grau/beige (wasserdurchlässig)	20,9		136.90	
PCI Pavifix, Sandmischung einzeln	20	56	52.40	
PCI Pavifix V, Vorgrundierung	5		127.60	
Acosim TKB 100 Trasskalk-Fugenvergussmörtel, wasserdurchlässig	25	40	36.00	33.50
Acosin Contour grau, 0,2-2,0mm	25	40	53.00	50.00



2.21

Fugendichtmassen		Gebinde	Stk/Karton	CHF/Stk
Mapei Mapesil AC Silikon	silbergrau, mittelgrau, zementgrau, anthrazit	310 ml	12	9.56
PCI Fugendicht, Acryl	weiss	310 ml	12	7.04
PCI Adaptol (Acryldichtmasse)	weiss, grau	310 ml	12	9.19
PCI Carraferm (für Natursteine)	anthrazit, basalt, carraraweiss, jurabeige, perlgrau, sandgrau, zementgrau, transparent	310 ml	12	25.04
PCI Elritan 100 (PU) für Hochbaufugen	betongrau, hellgrau, weiss, zementgrau	600 ml	15	23.42
PCI Elritan 140 (PU) für Bodenfugen	sandgrau, betongrau	400 ml	15	19.36
PCI Silcofug E für Sanitär-fugen	alle PCI Farben	310 ml	12	13.76
PCI Silcoferm S	alle PCI Farben	310 ml	12	23.64
Sakret REFUG 2K elastische Fugenvergussmasse 2K (lösemittelfrei) reaktiv aushärtend, nach 30 min hart, ab 3 mm	Kartusche Kessel	425 g 5 kg		47.75 120.20
Sika Swell S-2 neu aufquillender Dichtstoff	oxidrot	310 ml		26.80
Sikaflex -11FC plus, Kleb- & Dichtstoff		300 ml	12	15.60



Zubehör		Gebinde	Stück/ Karton	CHF/Stk	Karton CHF/Stk
PCI Elastoprimer 110		1000 ml			71.21
PCI Elastoprimer 145		250 ml			68.06
PCI Elastoprimer 150		250 ml			59.48
PCI Elastoprimer 165		250 ml			53.63
PCI Elofix zum reinigen	20 x 65 x 80 mm				28.51
PCI Entöler-Paste		1 l			51.10
PCI Glättmittel		1 l			20.74
		5 l			56.80
PCI Univerdünner		1 l			40.05
		5 l			157.85
PE-Fugenfüllprofile rund	Stärke: 6 mm		100	0.65	0.30
	10 mm		100	0.70	0.38
	15 mm		100	0.90	0.60
	20 mm		50	1.20	0.75
	25 mm		50	2.00	1.40
PCI RT 930 Reinigungstücher		in Box			29.62
PCI Spezialreiniger Epoxi		5 l			219.80

2.22 Profile

Schlüter Wand- und Bodenabschlüsse	Länge		CHF/m'
Schlüter-Jolly-P 60 BW brillantweiss	250 cm	25 m/Bd	3.27
Schlüter-Jolly-P 80 BW brillantweiss	250 cm	25 m/Bd	3.54
Schlüter-Jolly-P 100 BW brillantweiss	250 cm	25 m/Bd	3.70
Schlüter-Rondec-Pro 60 BW brillantweiss	250 cm	25 m/Bd	3.54
Schlüter-Rondec-Pro 80 BW brillantweiss	250 cm	25 m/Bd	3.70
Schlüter-Rondec-Pro 100 BW brillantweiss	250 cm	25 m/Bd	3.98
Schlüter-Schiene AE 80 alu eloxiert	250 cm	25 m/Bd	6.66
Schlüter-Schiene AE 100 alu eloxiert	250 cm	25 m/Bd	7.09
Schlüter-Schiene AE 110 alu eloxiert	250 cm	25 m/Bd	7.57
Schlüter-Schiene E 45 Edelstahl V2A	250 cm	25 m/Bd	12.47
Schlüter-Schiene E 80 Edelstahl V2A	250 cm	25 m/Bd	13.35
Schlüter-Schiene E 90 Edelstahl V2A	250 cm	25 m/Bd	13.77
Schlüter-Schiene E 100 Edelstahl V2A	250cm/300 cm	25 m/Bd	14.02
Schlüter-Schiene E 110 Edelstahl V2A	250 cm/300 cm	25 m/Bd	14.80
Schlüter-Schiene E 125 Edelstahl V2A	250 cm	25 m/Bd	15.30
Schlüter-Schiene E 150 Edelstahl V2A	250 cm	25 m/Bd	16.75
Schlüter-Schiene E 200 Edelstahl V2A	250 cm	25 m/Bd	18.46
Schlüter-Rondec-E RO 80 Edelstahl V2A	250 cm	25 m/Bd	17.69
Schlüter-Rondec-E RO 100 Edelstahl V2A	250 cm/300 cm	25/30 m/Bd	18.92
Schlüter-Rondec-E RO 110 Edelstahl V2A	250 cm	25 m/Bd	19.66
Schlüter-Rondec-E RO 125 Edelstahl V2A	250 cm	25 m/Bd	20.08
Schlüter-Quadec-E Q 90 Edelstahl V2A	250 cm	25 m/Bd	18.55
Schlüter-Quadec-E Q 100 Edelstahl V2A	250 cm	25 m/Bd	18.92
Schlüter-Quadec-E Q 110 Edelstahl V2A	250 cm	25 m/Bd	19.35
Schlüter-Deco-SG 110 EB 12	250 cm	25 m/Bd	63.69
Schlüter-Deco-SG 110 EB 15	250 cm	25 m/Bd	68.04
Edelstahl gebürstet / für Glaselemente			

Ecken zu Wand- und Bodenabschlüssen		CHF/Stk.
Schlüter-Rondec Aussenecke ED/RO 80E	Edelstahl Imitat	4.29
Schlüter-Rondec Innenecke ID/RO 80E	Edelstahl Imitat	4.29
Schlüter-Rondec Aussenecke ED/RO 100E	Edelstahl Imitat	4.29
Schlüter-Rondec Innenecke ID/RO 100E	Edelstahl Imitat	4.29
Schlüter-Rondec Aussenecke ED/RO 110E	Edelstahl Imitat	4.29
Schlüter-Rondec Innenecke ID/RO 110E	Edelstahl Imitat	4.29
Schlüter-Quadec A/I-Ecke ED/Q 90E	Edelstahl Imitat	5.34
Schlüter-Quadec A/I-Ecke ED/Q 100E	Edelstahl Imitat	5.34
Schlüter-Quadec A/I-Ecke ED/Q 110E	Edelstahl Imitat	5.34



Profile Edelstahl gebürstet neu	Länge	CHF/m'
Alfer - Schiene E80 GB V2A Edelstahl gebürstet	250 cm	14.30
Alfer - Schiene E100 GB V2A Edelstahl gebürstet	250 cm	14.85
Alfer - Schiene E110 GB V2A Edelstahl gebürstet	250 cm	15.22
Alfer - Schiene E125 GB V2A Edelstahl gebürstet	250 cm	15.37
Alfer - Schiene E220 GB V2A Edelstahl gebürstet	250 cm	21.20

Fliesenmagnete	CHF/Stk.
Schlüter-Rema Fliesenmagnete (4 Magnetplatten und 4 Gegenstücke)	12.10

2.23 Bauplatten, Wannenelemente

BMR-Aktionsbauplatten und Wannenelemente	Format cm	Platten (Stk.)/m ² pro Palette	palettweise CHF/m ²	einzel CHF/m ²
Stärke 04 mm	130 x 60 cm	140/109,2 m ²	19.50	20.50
06 mm	130 x 60 cm	140/109,2 m ²	19.50	20.50
10 mm	260 x 60 cm	50/78,0 m ²	20.20	21.20
12,5 mm	260 x 60 cm	50/78,0 m ²	20.50	21.50
20 mm	260 x 60 cm	50/78,0 m ²	22.70	23.80
30 mm	260 x 60 cm	36/56,16 m ²	24.40	25.50
40 mm	260 x 60 cm	36/56,16 m ²	26.80	28.00
50 mm	260 x 60 cm	26/40,56 m ²	29.60	30.80
80 mm*	260 x 60 cm	20/30,0 m ²	33.00	35.00
Wannenelement 20 mm, lang	177 x 60 cm	30 Stk		49.00/Stk
Wannenelemente 20 mm, kurz	73 x 60 cm	30 Stk		25.30/Stk
Wedi Wannenelement 30mm, lang	180 x 60 cm	30 Stk		82.15/Stk

Winkel	Stärke mm		Stk/Palette	CHF/Stk.
Winkel, R 15	20	15 x 15 x 250	60	56.40
Winkel, R 20	20	20 x 20 x 250	40	81.65
Winkel, R 30	20	30 x 30 x 250	40	97.00
Winkel, R 40	20	40 x 20 x 250	40	97.00
PCI Pecedur-Halteteller verz.		Ø 50 mm	500	0.98

2.24 Entkopplung

Entkopplungs- und Dichtungsbahnen	Rollenlänge	CHF/m ² offen	CHF/m ² ganze Rollen
Mapei Mapeguard WP 200, 1 m breit	30 m	-	478.80/Rolle
Mapei Mapetex 1 m breit, Entkopplungsvlies	50 m	-	16.74
Mapei Mapesilent Roll 8 mm, 1,0 m breit	10 m	-	15.44
Mapei Mapesilent Band, R50/100 mm	50 m	-	165.50/Rolle
Mapei Mapeguard UM 35 Entkopplungsmatte, wasserdicht, rissüberbückend	30 m		18.63
PCI Pecilastic 1m breit, Entkopplungsgewebe	50 m	19.90	19.21
PCI Pecilastic E, Entkopplungsbahn innen	5 m	-	15.55
Schlüter DITRA 25, 30x1m	30m ²		21.60
PCI Pecilastic U 1m breit, Abdichtungs- & Entkopplungsbahn	5 m	-	26.36
PCI Pecilastic W 1m breit, flexible Abdichtungsbahn	30 m		27.33



Die wedi Systemwelt

für die Gestaltung schöner und sicherer Bäder

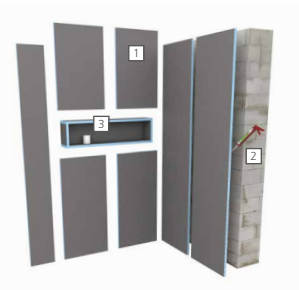

A Systemaufbau Duschwandlösung

Verwendete Produkte

- 1 wedi Bauplatten
- 2 wedi 610, Kleb- und Dichtstoff
- 3 Armierband

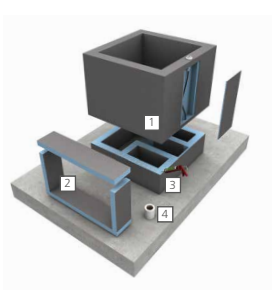

B Systemaufbau Fußbecken

Verwendete Produkte

- 1 wedi Fußbecken
- 2 wedi Bauplatten
- 3 wedi 610, Kleb- und Dichtstoff
- 4 Armierband

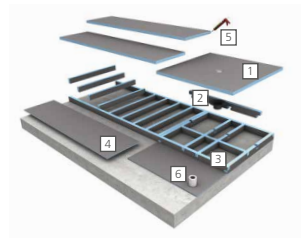

C Systemaufbau Sockelkonstruktion

Verwendete Produkte

- 1 wedi Fundo Primo
- 2 wedi Fundo Ablauf
- 3 wedi Fundo Primo Easy Set
- 4 wedi Bauplatten
- 5 wedi 610, Kleb- und Dichtstoff
- 6 Armierband

Thumag AG
Postfach 103 • Alleestr. 9 • CH-9326 Horn
Tel. +41 (0) 71 844 40 40 • Fax +41 (0) 71 844 40 49 • info@thumag.ch • www.thumag.ch



alle Preise exkl. MwSt

PCI Entkoppelungsplatten*	Menge/Pack m ²	CHF/Pack
PCI Polysilent 4 mm	4.32	105.43
PCI Polysilent 7 mm	4.32	127.86
PCI Polysilent Plus, 10 mm	3.60	199.20

* nur auf Bestellung

Entkoppelungs- und Trittschallplatten für den Innenbereich	Stärke mm	Abmessung L x B cm	Verpackungseinheiten Stk/ m ² / m ² Palette	Paketweise CHF/m ²
Thumaphon N300	4	100 x 60	20 / 12,0 / 180	* 16.95
Thumaphon N400	4	100 x 60	15 / 9,0 / 135	19.50
Thumaphon N700	7	100 x 60	9 / 5,4 / 135	24.45
Thumaphon N900	9	100 x 60	6 / 3,6 / 64,8	28.45
Thumaphon N1200	12	100 x 60	5 / 3,0 / 45	36.90
Thumaphon N1500	15	100 x 60	4 / 2,4 / 36	41.90
Thumaphon Plus 10mm Trittschallverbesserungsmass bis 16dB	10	100 x 60	6 / 3,6 / 36	* 47.80
Thumaphon Flex acoustic (Rolle)	4	1,2 x 7m	Rolle / 8,4 / 126	* 23.90
Mapei Unireno NG	4	100 x 60	10 / 6 / 60	16.08
	7			19.64
	9			21.79
	12			26.40
	15			28.01

* nicht immer vorrätig!

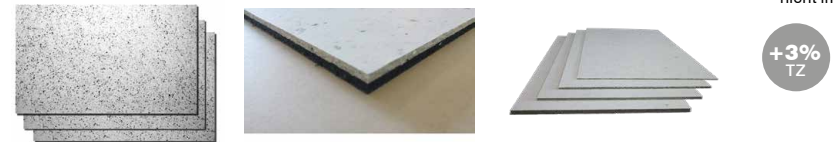

2.25 Montageschaum

Montageschaum	Gebinde ml	Stk/ Karton	CHF/Stk
Mapei MapePur All in One Foam	750	12	13.75
Mapei MapePur Multi Adhesive Foam G Klebeschaum	750	12	15.06
Mapei MapePur Fire Foam M	750	12	17.83
Mapei MapePur Universal Foam G Füllschaum	750	12	13.25
PB 235 PU-2K-Rapidschaum	400	12	18.90
Brunnenschaum 1K wasserdicht	750	12	15.50



2.26

Blähton	Gebinde Liter	Körnung mm	Säcke/ Palette	palettweise CHF/Sack	einzel CHF/Sack
Ricoter Blähton braun*	50	8-16	30	18.65	20.50

* Blähton im Big-Bag -> Kapitel 4.3x



2.27 Bausteine und Zubehör

2.27.1 Swiss-Modul-Backsteine 	Stk/Palette	palettweise ab Lager CHF/1000 Stk	einzel ab Lager CHF/1000 Stk
B 7,5/19, 29/7,5/19 cm	180	1620.00	1900.00
B 10/14, 29/10/14 cm	240	1750.00	2050.00
B 10/19, 29/10/19 cm	180	1900.00	2300.00
B 12,5/14, 29/12,5/14 cm	192	2150.00	2420.00
B 12,5/19, 29/12,5/19 cm	144	2300.00	2700.00
B 15/14, 29/15/14 cm	168	2550.00	2850.00
B 15/19, 29/15/19 cm	126	2780.00	3100.00
B 17,5/14, 29/17,5/14 cm	144	3050.00	3400.00
B 17,5/19, 29/17,5/19 cm	108	3300.00	3650.00
B 20/19, 29/20/19 cm	90	3750.00	4200.00
Ausgleichssteine			
B 10/6,5/29 cm	465	1600.00	1850.00
B 10/9/29 cm	360	1650.00	1900.00
B 12,5/6,5/29 cm	309	1900.00	2150.00
B 12,5/9/29 cm	288	1950.00	2200.00
B 15/6,5/29 cm	249	2320.00	2570.00
B 15/9/29 cm	252	2400.00	2650.00
B 17,5/6,5/29 cm	206	2650.00	2900.00
B 17,5/9/29 cm	216	2700.00	2950.00

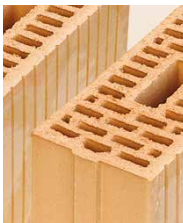

Bedarf/m²: Swiss-Modul 14: 23 Stk/m²
 Swiss-Modul 19: 16,7 Stk/m²

2.27.2 Zwischenwandplatten 	Stk/Palette	palettweise ab Lager CHF/1000 Stk	einzel ab Lager CHF/1000 Stk
ZP 6, 40/25/6 cm	160	6400.00	6800.00
ZP 8, 40/25/8 cm	116	7600.00	8000.00



2.27.3 Tonsturz-Bretter (Stahlton) 	Lagerlängen	ab Lager CHF/m ¹
7,5/6,5 cm	1 – 1,6 m	21.80
10/6,5 cm	1 – 2,4 m	21.80
12,5/6,5 cm	1 – 3,6 m	26.00
15/6,5 cm	1 – 3,6 m	32.40
17,5/6,5 cm	1 – 3,6 m	37.30
20/6,5 cm	1 – 2,6 m	50.00



2.27.4 Kalksandsteine 	Grösse in cm	Stück / Palette	Palettweise Abgeholt CHF/1000 Stk	Einzel Abgeholt CHF/1000 Stk
K 10/19	25x10x19	112	2280.00	2850.00
K 10/14	25x10x14	168	1690.00	2100.00
K 10/6,5	25x10x6,5	216	1350.00	1700.00
K 12/19	25x12x19	96	2380.00	2980.00
K 12/14	25x12x14	144	1760.00	2200.00
K 12/6,5	25x12x6,5	288	1550.00	1950.00
K 12/9	25x12x9	192	1800.00	2200.00
K 15/19	25x14,5x19	80	2900.00	3600.00
K 15/14	25x14,5x14	120	2100.00	2650.00
K 15/6,5	25x14,5x6,5	240	1850.00	2350.00
K 15/9	25x14,5x9	160	2200.00	2800.00
K 18/19	25x18x19	64	3650.00	4550.00
K 18/14	25x18x14	96	2700.00	3350.00
K 18/6,5	25x18x6,5	192	2350.00	2900.00
K 18/9	25x18x9	128	3000.00	3700.00
K 20/14	25x20x14	72	3350.00	4200.00
K 20/19	25x20x19	64	4580.00	5700.00



Bedarf/m²: KN 14cm: 26 Stk/m² KN 19cm: 19 Stk/m²
 Halbe Steine (Würfel) auch an Lager!



2.27.5 Betonstürze	Baulängen cm	Gewicht kg/m	ab Lager CHF/m ¹
10 x 6,5 cm	103/129/155/181/207	15	29.80
12 x 6,5 cm	103/129/155/181/207	19	34.10
14,5 x 6,5 cm	103/129/155/181/207	23	41.90
10 x 14 cm	103/129/155/181/207	35	58.00
12 x 14 cm	103/129/155/181/207	40	75.00
14,5 x 14 cm	103/129/155/181/207	48	86.30
18 x 6,5 cm	103/129/155/181/207	24	47.10
18 x 14 cm	103/129/155/181/207	60	101.60
20 x 14 cm	103/129/155/181/207	65	108.70



2.27.6 Ytong Gasbetonsteine/Platten	Grösse cm	m ² /pal	Palettweise CHF/m ²	Einzel CHF/m ²
Rapido 5 cm (460 kg/m ³)	60x37,5	21,6	17.80	20.25
Rapido 7 cm (460 kg/m ³)	60x37,5	14,4	26.20	30.15
Rapido 10 cm (460 kg/m ³)	60x37,5	10,8	33.80	38.90
P 12,5 cm, mit Nut-und Feder	60 x 25	9.00	42.40	48.80
P 15,0 cm, mit Nut-und Feder	60 x 25	7.20	51.00	58.80
P 17,5 cm, mit Nut-und Feder	60 x 25	6.30	58.30	67.05
P 20,0 cm, mit Nut-und Feder	60 x 25	5.40	67.00	77.05
P 25,0 cm, mit Nut-und Feder	60 x 25	4.50	86.00	99.00
Ytong Dünnbettmörtel Fix N240	15 kg	44 S.		38.00 /S.



alle Preise exkl. MwSt

2.27.7 Schalungssteine Schalit (für Kellerwände etc.)	Stück pro Palette	Stk/m ²	CHF/Stk
15 cm stark, 40 x 25 cm 	42	10	5.75
17,5 cm stark, 50 x 25 cm Import	48	8	5.20
20 cm stark, 40 x 25 cm 	36	10	6.25
24 cm stark, 50 x 24 cm Import	40	8	5.70
30 cm stark, 50 x 24 cm Import	28	8	6.80



2.27.8 Mauerwerksbewehrung und Zubehör	Stk/Karton	Stk	Grösse	kartonweise CHF
Eckbügel 4 mm E 45, rostfrei		25	45/45 cm	5.80/Stk
Z-Bügel 4 mm, Z 22, rostfrei		50	22 cm lang	2.80/Stk
Z-Bügel 4 mm, Z 24, rostfrei		50	24 cm lang	3.00/Stk
Armorfer Lagerfugenarmierung verzinkt	4/50	50	5 x 305 cm	3.90/m¹
	4/80	50	8 x 305 cm	3.95/m¹
	4/100	50	10 x 305 cm	4.00/m¹
Lagerfugenarmierung Armofer Inox	Inox 4/50	25	5 x 305 cm	4.75/m¹
	Inox 4/80	25	8 x 305 cm	4.85/m¹
	Inox 4/100	25	10 x 305 cm	5.20/m¹
Zwischenwandanschluss Albanese® verzinkt, klappbar		50		4.90/Stk
Fibre Net Zwischenwandanschlussstr.	8.5x40cm	100		3.00/Stk

2.28 Trockenbau/Gipsplatten

2.28.1 Vollgipsplatten Alba 	Format cm	m ² /Palette	ganze Paletten CHF/m ²	einzel ab Lager CHF/m ²
Alba Vollgipsplatten 2,5 cm	50x100	20	17.00	21.50
Alba Vollgipsplatten 4 cm	50x100	12	23.00	28.70
Alba Vollgipsplatten 6 cm	66,6x50	12	34.40	42.80
Alba Vollgipsplatten 8 cm	66,6x50	10	41.30	52.00
Alba Vollgipsplatten 10 cm	66,6x50	8	49.30	61.70
Alba Vollgipsplatten Hydro 2,5 cm	50x100	20	22.40	27.50
Alba Vollgipsplatten Hydro 4 cm	50x100	12	30.10	37.30
Alba Vollgipsplatten Hydro 6 cm	66,6 x 50	12	44.70	55.70
Alba Vollgipsplatten Hydro 8 cm	66,6 x 50	10	53.90	67.30
Alba Vollgipsplatten Hydro 10 cm	66,6 x 50	8	64.20	80.00
Alba Presskorkprofile	Grösse mm	Länge cm	CHF per m	
Wandstärke 40mm	5 x 34	100	7.20	
Wandstärke 60mm	5 x 52	100	8.70	
Wandstärke 80mm	5 x 72	100	10.90	
Wandstärke 100mm	5 x 92	100	11.50	



alle Preise exkl. MwSt

2.28.2 Gipskartonplatten	Format cm	m ² /Palette	ganze Paletten CHF/m ²	einzel CHF/m ²
Gipskartonplatten 9,5 mm	125x250	187,5	5.00	6.50
Gipskartonplatten 12,5 mm	60x260	78,0	6.40	7.80
	125x200	125,0	5.35	6.70
	125x250	156,2	5.35	6.70
Gipskartonplatten 15 mm	125x250	125,0	8.30	11.00
Gipskartonplatten 12,5 mm imprägniert	125x250	156,2	9.00	10.50
	62,5x260	78,0	9.20	11.50
Massivbauplatten 25 mm	62,5x260	39,0	12.50	14.50
Massivbauplatten 25 mm imprägniert	62,5x200	30,0		
	62,5x250	39,0	17.00	19.00



2.28.3 Fermacell Produkte	Format	Stk/Palette	ganze Paletten CHF/m ²	einzel CHF/m ²
Fermacell-Platten 10 mm	100x150cm	75	11.80	13.80
Fermacell-Platten 12,5 mm	100x150 cm	60	14.00	15.00
Fermacell Estrich-Elemente 20 mm	50x150 cm	74		29.50
	50x150 cm	60		33.00
Fermacell-Spachtel	5 kg			17.00
Fermacell-Ausgleichsschüttung 0-4mm	50 liter	30	19.50	21.00

2.29 Trockenbau-Zubehör

2.29.1 Putzprofile	Längen m	Stk/Bund	bundweise CHF/m ¹	einzel CHF/m ¹
Alu-Eckputzprofil, Innen, 24/24 mm	2,5	25	1.40	1.60
Trim-L Abschlussprofil bverz. 13/23 mm	2,75	10	2.20	2.60
Kantenprofil verz., Innen	2,5	50	1.40	1.60
Abschlussprofil verz., Innen 9 mm	2,5/3,0	25	2.30	2.80
Abschlussprofil verz., Innen 6 mm	2,5/3,0	25	2.00	2.50
Kantenrichtwinkel, Aussen 8 mm mit PVC-Überzug	2,5/3,0	50	2.60	3.00
Schnellputzprofil verz., Innen 10 mm, 1105	2,5	50	1.40	1.60
Schnellputzprofil verz., Innen 6 mm, 1106	2,5	50	1.20	1.40
Kantenrichtwinkel verz., 10 mm mit PVC-Kante	2,5/3,0	15	4.40	5.00

2.29.2 Profile	Dimension mm	Länge m	Stk/Bund	Bundweise CHF/m ¹	einzel CHF/m ¹
CW-Ständerprofile	50			4.60	5.70
Längen: 2,6/2,75/3,0/3,5/4.0 m	75			5.20	6.50
	100			6.00	7.50
CD-Deckenprofile 60/27 mm	60/27		12	4.00	6.00
Längen: 3,10/4,0 m					
UD-Randprofil 27/28/27 mm			16	3.00	4.20
Länge: 3.0 m					
UW-Randprofile verz.	50		8	6.00	7.00
Länge: 4.0 m	75		8	6.60	7.80
	100		8	7.20	8.40
UA-Türprofile 2,0 mm stark	48		8	13.00	17.00
Längen: 2,5/3,0 m	73		8	15.80	19.50
	98		8	18.50	22.80
Trennstreifen einseitig	50	30			22.00/Rle
1 cm selbstklebend, weiss,					
3mm stark					
Filz-Trennstreifen beidseitig klebend	43	20			16.50/Rle
	68	20			25.00/Rle
	93	20			33.50/Rle

Andere Knauf-Profilen kurzfristig lieferbar

2.29.3 Profix-Schnellbauschrauben mit Trompetenkopf, geölt, schwarz	für Werkstoff	Stk/Paket	CHF/Paket
3,9 x 11 mm (BSP) Feingewinde	Metall	1000	36.40
3,5 x 25 mm (SP) Feingewinde	Metall	1000	26.80
3,5 x 35 mm (SP) Feingewinde	Metall	1000	32.40
3,5 x 45 mm (SP) Feingewinde	Metall	1000	41.80
3,9 x 55 mm (SP) Feingewinde	Metall	500	27.50
3,9 x 25 mm (SPG) Grobgewinde	Holz	1000	26.80
3,9 x 35 mm (SPG) Grobgewinde	Holz	1000	32.40
3,9 x 45 mm (SPG) Grobgewinde	Holz	1000	41.80
3,9 x 55 mm (SPG) Grobgewinde	Holz	500	55.00
4,2 x 75 mm (SPG) Grobgewinde	Holz	250	25.50
5,5 x 38 mm (SPGG) Grobgewinde	Gips/Gips	500	42.50

2.30 Glasfasergewebe

2.30.1 Glasfasergewebe	Maschenweite mm	Rollenlänge m	Farbe	CHF/Rolle
5 cm selbstklebend	3 x 3	50	weiss	7.80
10 cm selbstklebend	3 x 3	90	weiss	19.90
100 cm 150 g/m ² (PF 350)	4 x 4	50	weiss	98.00
110 cm 200 g/m ² (Marmoran KA61)	8 x 8	50	bordeauxrot	189.75

2.30.2 Glasfasergewebe-Eckwinkel mit PVC-Verstärkung	Länge m	m/Paket	paketweise m ¹	einzel m ¹
10 cm x 23 cm	2,5	125	1.50	2.00

2.31 Taumittel/Salz	Gebinde	Säcke/ Pal.	Palettweise CHF/Sack	einzel CHF/Sack
Taumittel/Streusalz				
Streusalz Taufix 	25 kg	32	* 12.20	* 13.75
	10 kg	72		* 7.00
	Kessel 12.5 kg	56		* 12.86
Ice-Remover x-73	22.5 kg Kessel 12 kg	36		* 61.55 52.25
REOSAL Regeneriersalz	Tablets 25 kg	40	17.00	18.50
	fein 25 kg	32	13.80	14.80



*** Vorsaison-Bestellaktion bis 30.8.2024 zu reduzierten Preisen, fragen Sie uns an!**

2.32 Sand & Kies	to/m ³	ab Lager * CHF/m ³
2.32.1 Sand/Kies		
Nur in Big-Bags lieferbar! Kein Loseverkauf!		
Schlemmsand/Spielsand	1,35	80.00
Zementsand 0 – 4 mm	1,50	87.00
Sand-Kiesmischung 0 – 16 mm (0/32mm)	1,75	98.00
Kies/Gartenkies 8 – 16 mm	1,63	88.00
Kies/Sickerkies 16 – 32 mm	1,68	88.00
Kies/Sickerkies 32 – 45 mm	1,65	86.00
Splitt 3 – 6 mm	1,35	92.00
Splitt 6 – 8 mm	1,35	92.00

Liefermengen: 0,5/0,75/1,0 m³

➔ * Sand und Kies nur in Big-Bags à 1 m³ lieferbar, ab Lager-Preise zuzüglich CHF 25.– Abfüllgebühr, 15.– pro Big-Bag. (Big-Bags werden nicht zurückgenommen). Zuschläge Netto!

➔ **Offenverkauf ist nicht möglich!**



	Inhalt	kg/m ³	CHF/m ³	Stk/Pal.	einzel CHF/Stk	palettweise
2.32.2 Misapor				225	15.00	auf Anfrage
Big-Bags leer, Neu, Einweg, Inhalt 1m ³ , Tragkraft 1500 kg						
Schaumglasschotter Standard 10/75 mm im Big-Bag	2 m ³	190	173.00			
Einweg Misapor-Big-Bags (2 m ³)		Zuschlag	17.00			
	Inhalt	Stk/Pal.			einzel CHF/Stk	palettweise
Schaumglasschotter 10/25 mm im Sack (red. Rabatt)	50 l	36			25.44	21.00



2.33 Sand/Kies in Säcken

Sand und Kies in Säcken	Inhalt kg	S/Pal	ab 1 Palette CHF/Sack	einzel CHF/Sack
Zementsand 0 – 4 mm	25	48	7.80	8.90
Quarzsand 0,3 – 0,8, 0,8 – 1,6 oder 1,0 – 2,0 mm	25	42	13.00	16.00
Sand-Kiesmischung 0 – 16 mm	25	48	7.80	8.80
Schlemmsand (Spielsand)	ca 25	48	6.90	7.80
Splitt 2 – 5 mm	ca 25	48	6.90	7.80
Fugensplitt dunkelgrau 1 – 2 mm	25	48	8.50	9.80
schwarz 1 – 3 mm	25	48	9.80	12.00
Splitt Nero Ebano 8 – 12 mm	ca 25	48		22.30
Marmor Splitt weiss 8 – 12 mm	ca 25	48		22.30
Gartenkies 8 – 16 mm, sauber 	ca 25	48	7.90	8.60
Sickerkies 20 – 40 mm	ca 25	48	8.00	9.00
Marmor-Rundkies weiss	ca 25	48	18.80	19.55
7 – 15 mm, 20 – 40 mm, 40 – 60 mm				

2.34 Kaltbelag/Oelbinder

Kaltbelag/Bitumenreparaturmörtel 	Inhalt	Stk/Pal	einzel CHF
Maape-Asphalt Repair 0/8 mm	25 kg	24/Pal	75.25
Sakret Grundierung E, zu Kaltbelag (Staubbinder, lösemittelfrei)	5 Liter		42.30
Sakret Refug 2K	5 kg		126.25
Kartusche 0,425 kg			47.05
Oelbinder Absolyt Typ III R zugelassen auch für Verkehrsflächen	16 kg/S	21 S/Pal	22.50



2.35 Armierungsstahl und Zubehör

2.35.1 Armierungsseisen

		CHF/m
Armierungsstahl D 8 mm 5,0 m lang	B500B (0,395 kg/m ³)	0.97
Armierungsstahl D 10 mm 5,0 m lang	B500B (0,617 kg/m ³)	1.52
Armierungsstahl D 12 mm 5,0 m lang	B500B (0,888 kg/m ³)	2.20
Armierungsstahl D 14 mm 5,0 m lang	B500B (1,210 kg/m ³)	3.00
Armierungsstahl D 16 mm 5,0 m lang	B500B (1,580 kg/m ³)	3.56
Armierungsstahl D 20 mm 5,0 m lang	B500B (2,470 kg/m ³)	6.10



2.35.2 Armierungsnetze

		CHF/m ²
Armierungsnetz K 188 150/150/6 mm	2 x 5 m (30,2 kg/Stk)	9.90
Armierungsnetz K 335 150/150/8 mm	2 x 5 m (53,7 kg/Stk)	15.80



2.35.3 Unterlagsbodennetze verzinkt, zum einlegen in Überzug

	Grösse	CHF/Netz	ab Lager
50mm x 50mm x 2mm Maschenweite	2 x 1 m		9.65

➔ Alle diese Armierungsprodukte sind bei uns an Lager!

2.35.4 Armierungsdistanz- und Bewehrungskörbe

	Ø mm	Länge cm	CHF/Meter
Distanzkörbe Kufu, 100 mm		250	5.90/m
Distanzkörbe Kufu, 150 mm		250	6.90/m
Distanzkörbe Kufu, 200 mm		250	7.00/m
Distanzkörbe Kufu, 240 mm		250	10.30/m
Distanzkörbe Kufu, 300 mm		250	10.30/m
Distanzkörbe Kufu, 380 mm		250	13.70/m
Distanzkörbe DK, 100 mm		250	5.90/m
Distanzkörbe DK, 150 mm		250	6.40/m
Distanzkörbe DK, 200 mm		250	7.00/m
Distanzkörbe DK, 240 mm		250	10.30/m
Bewehrungsanschluss ACITOP Typ 2 einschnittig, Deckenstärke variabel	10	125	28.64/m
Bewehrungsanschluss ACITOP Typ 22k zweischnittig, Deckenstärke 18-20 cm Teilung 15x15	10	83	50.20/m
Bewehrungsanschluss ACITOP Typ 26 zweischnittig, Deckenstärke 18-20 cm Teilung 15x15	10	125	43.58/m
Bewehrungsanschluss ACITOP Typ 40k zweischnittig, Deckenstärke 25 cm, Teilung 15x15	10	83	57.59/m
Bewehrungsanschluss ACITOP Typ 44 zweischnittig, Deckenstärke 25 cm, Teilung 15x15	10	125	45.43/m
Querkraftdorn ACIDORN, W.1.4362 Typ ADE 10	20	30	39.35/st
	20	40	48.65/st
Gleithülse ACIDORN aus Kunststoff	20	16	4.05/st
	20	21	4.25/st

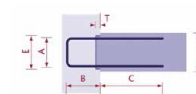
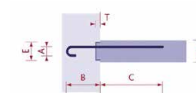
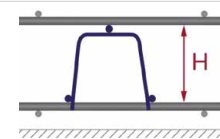
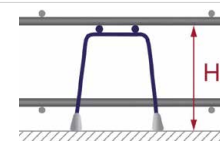

2.35.5 Drahtbinder

Bünde zu 1000 Stk, blank Länge in cm	einfache CHF/Bund	Profi Doppelbinder CHF/Bund
10	19.55	38.10
12	20.10	38.86
14	23.73	43.45
16	25.77	55.43



alle Preise exkl. MwSt

2.35.6 Zement-Unterlagsplättli	Menge/Sack	CHF/Sack
Stärke in mm		
25	300	37.75
30	250	36.60
35	250	39.00
40	250	42.00



2.35.7 Armierungsdistanzhalter (Drunterleisten) Kunststoff U	Länge m	Stk/Bund	CHF pro m ¹ bundweise	CHF pro m ¹ einzeln
Höhe in mm				
20	2,5	40	0.45	0.65
25	2,5	40	0.55	0.80
30	2,5	40	0.65	1.00
35	2,5	20	0.90	1.30
40	2,5	24	0.98	1.50



2.35.8 Schalungszubehör	Dimension	Stk/Paket	ganze Pakete CHF/Stk	einzeln CHF/m ¹
Kunststoff-Distanzrohre, 3 m lang	22 mm	17	1.31/m	1.55/m¹
Aufsteck-Konen K 22	22 mm	500	44.00/P.	
Verschlusszapfen Kunststoff PZ	22 mm	500	28.50/P.	
Gummizapfen GZ 22	22 mm	500	185.00/P.	
Anschlaghalterungen RISA 2000	15 cm	50	2.64	
	18 cm	50	2.69	
	20 cm	50	2.75	
	25 cm	50	2.85	
	30 cm	50	2.96	
	35 cm	50	3.55	
	40 cm	50	3.66	
UNI-Betonhülse Albanese®	Eimer	180	2.75	
Distanzhalter «Raschal»	12 cm	100	52.90	
	15 cm	100	59.92	
	18 cm	100	57.08	
	20 cm	100	57.00	
	25 cm	100	63.25	
	30 cm	100	71.84	
	35 cm	100	76.00	
	40 cm	100	83.58	
BegoFix N Abschalungswinkel		40	5.65	
BegoFix G Abschalungswinkel		40	6.25	
Mopex Plus	34/34/1020 mm	20	9.50/m¹	10.50/m¹



alle Preise exkl. MwSt

2.36 Betonrohre

Betonrohre		Baulänge in cm									
Ø cm	kg/m ¹	100	75 & 60	50	40	30	25	20	15	10	
10	27	30.60		30.60	30.60	30.60				30.60	
12	31	32.30		31.50							
15	41	35.10		32.40	32.40	32.40	32.40	32.40	32.40	32.40	
20	52	40.80	40.80	38.30	38.30	38.30	38.30	38.30	38.30	38.30	
25	68	49.20	49.20	44.30	44.30	44.30	44.30	44.30	44.30	44.30	
30	103	66.50	66.50	57.50	57.50	57.50	57.50	57.50	57.50	57.50	
40	170	94.00	94.00	79.00	79.00	79.00	79.00	79.00	79.00	79.00	
50	255	133.00	133.00	91.50	91.50	91.50	91.50	91.50	91.50	91.50	
60	355	156.00	156.00	111.00	111.00	111.00	111.00	111.00	111.00	111.00	
70	405	187.00	187.00	139.00	139.00	139.00	139.00	139.00	139.00	139.00	
80	530	223.00	223.00	163.00	163.00	163.00	163.00	163.00	163.00	163.00	
100	830	337.00	337.00	245.00	245.00	245.00	245.00	245.00	245.00	245.00	
125 ¹	1020	494.00	494.00	401.00			401.00				

Die mit ¹ bezeichneten Grössen sind nur auf Bestellung lieferbar. Eiformrohre, Ovalrohre und Konen gemäss Werkspreislisten.

2.37 Zementrohre mit Boden

Zementrohre mit Boden, flach	Höhe 55 cm kg/Stk	Höhe 105 cm kg/Stk	Höhe 55 cm CHF/Stk	Höhe 105 cm CHF/Stk
Ø cm				
30	58	109	101.00	108.00
40	100	185	141.00	154.00
50	155	280	179.00	208.00
60	225	400	210.00	254.00
70*	270	470	262.00	317.00
80	360	630	316.00	373.00
100	600	1020	425.00	545.00
125*	800	1310	675.00	805.00



* nur auf Bestellung

2.37.1 Strassen-/Schlammsammler

Fugelose Strassen-/Schlammsammler	Höhe in cm Aussparung bis Oberkante	SS	kg/Stk	CHF/Stk
Ø cm				
60	103	37	480	304.00
60	150	57	620	386.00
70	185	52	1010	755.00
70, inkl. eingegossenem Schachtfutter	185		1010	765.00

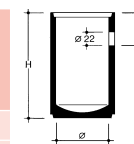

2.38 ACO-Schachtböden

ACO-Schachtboden Monolith			Höhe H mm	hb mm	Gewicht kg	CHF/Stk	Typ
DN mm	dm mm	ds mm					
800	150		400	360	182	614.00	1
800	200		450	410	200	614.00	
1000	150		400	360	270	798.00	
1000	200		450	410	295	798.00	
800	150	150	400	360	198	716.00	2
800	200	200	450	410	215	716.00	
1000	150	150	400	360	280	894.00	
1000	200	200	450	410	310	894.00	
800	150	150	400	360	200	716.00	3
800	200	200	450	410	205	716.00	
1000	150	150	400	360	280	894.00	
1000	200	200	450	410	325	894.00	
800	150	150	400	360	194	716.00	4
800	200	200	450	410	220	716.00	
1000	150	150	400	360	285	894.00	
1000	200	200	450	410	315	894.00	
800	150	150	400	360	225	716.00	5
800	200	200	450	410	210	716.00	
1000	150	150	400	360	285	894.00	
1000	200	200	450	410	315	894.00	
800	125	125	400	360	212	* 716.00	9
800	150	150	450	410	220	* 716.00	
800	200	200	400	360	215	* 716.00	
1000	125	125	400	360	230	* 894.00	
1000	150	150	450	410	293	* 894.00	
1000	200	200	450	410	325	* 894.00	
1000	200	200	450	410	325	* 894.00	
Modelle 10 bis 13:							10
800	150		400	360		716.00	
800	200		450	410		716.00	
1000	150		400	360		894.00	
1000	200		450	410		894.00	

* Lagerartikel

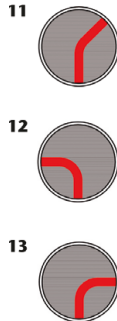
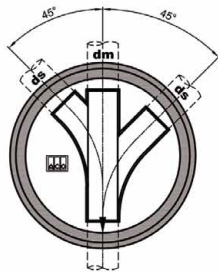

2.39 Zementrohr-Konen

Zementrohr-Konen, exzentrisch	Höhe cm	Gewicht kg	CHF/Stk
Ø1/Ø2 in cm			
80/60	35	135	253.00
80/60	50	255	242.00
80/60	65	350	242.00
80/60	100	550	317.00
100/60	50	370	317.00
100/60	65	470	317.00
100/60	75	570	329.00
125/60 *	65	490	458.00

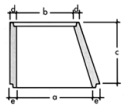

* nur auf Bestellung

2.40 Schachtrahmen

Schachtrahmen 74/70	Dimension cm	Gewicht kg	CHF/Stk
mit Aussparung LW 43/35 Klasse D 400	Ø 94/70 H 20	219	216.00

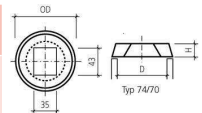

2.41 Zementrohr-Halbschalen

Zementrohr-Halbschalen	Länge 50 cm CHF/Stk	kg/m	Länge 100 cm CHF/Stk
unarmiert, längshalbaliert, Ø in cm			
10	23.20	13	30.40
15	26.60	20	34.50
20	32.40	26	41.40
25	35.60	34	46.50
30	48.60	51	67.00
40	69.00	84	91.50
50	92.00	124	138.00
60	123.00	155	179.00
80	179.00	260	243.00



2.42 Halbschalen-Gitterroste

Halbschalen-Gitterroste verz.	Maschenweite mm	CHF/Stk
Grösse in mm		
230 x 115	30 x 30	56.00
270 x 135	30 x 30	56.00
330 x 165	30 x 30	56.00
440 x 220	30 x 30	62.00
540 x 270	30 x 30	81.00
640 x 320	30 x 30	102.00
Haltebügel für Halbschalen, verzinkt		62.50/Paar



2.43 Rund-Gitterroste

Rund-Gitterroste verz.			
Ø in mm	Höhe mm	Maschenweite mm	CHF/Stk
330	30	30 x 30	91.00
440	30	30 x 30	114.00
540	30	30 x 30	137.00
640	30	30 x 30	162.00
850	30	30 x 30	223.00



2.44 Betondeckel

Betondeckel zu Zementrohr	A 15, versenkt, begehbar		B 125, PW befahrbar, aufgesetzt	
	Gewicht kg	CHF/Stk	Gewicht kg	CHF/Stk
10 cm Ø	1	35.60		
15 cm Ø	2	35.60		
20 cm Ø	3	38.70		
25 cm Ø	5	40.00		
30 cm Ø	8	45.80	24	95.50
40 cm Ø	13	57.50	45	130.00
50 cm Ø	23	80.50	75	193.00
60 cm Ø	40	105.00	100	200.00
70 cm Ø	58	128.00	135	276.00
80 cm Ø	73	167.00	182	325.00
100 cm Ø	120	209.00	300	476.00



2.45 Begu-Deckel

Begu-Deckel inkl. Betonfüllung zu Zementrohr, mit Geruchsverschluss, teilweise an Lager	Ø in cm	Raddruck 1 to / A15 CHF/Stk	Raddruck 3 to / B125 CHF/Stk	Raddruck 5 to / C250 CHF/Stk
60	161.00	185.00	266.00	
80		712.00		

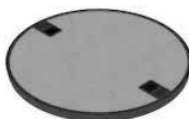

2.46 Bauguss

2.46.1 Boden- und Regenwasserabläufe		
Bodenabläufe «Stadt Basel»	Figur vonRoll	CHF/Stk
ohne Rückstaukugel	1784-010-00	1085.00
ohne Rückstaukugel, mit hinterem Einlauf	1785-010-00	1085.00
mit Rückstaukugel	1791-010-00	1250.00
mit Rückstaukugel & hinterem Einlauf	1792-010-00	1250.00
Ersatzzeimer zu Modell «Stadt Basel»		143.00
Gummikugel als Ersatzteil		159.00



Alle anderen Abläufe auf Bestellung gemäss Handbüchern von Aco und VonRoll

2.46.2 Gussdeckel geschlossen				
VonRoll	Nennweite	Raddruck	Ab Lager. Figur vonRoll	CHF/Stk
mit Handgriff	150 mm	bis 5 to	2613-015-00	75.00
mit Handgriff	700 mm	5 to	2613-070-00	626.00
mit Handgriff	1000 mm	5 to	2613-100-00	1615.00



2.46.3 Gussdeckel geschlossen				
vonRoll	Nennweite	Raddruck	Ab Lager. Figur vonRoll	CHF/Stk
verschr. für Innendruck BS	600 mm	Kl. C250	2646-060-07	950.00
verschr. für Innendruck BS	800 mm	Kl. C250	2646-080-07	2100.00
geruchdicht, verschraubt	1000 mm	5 to	2661-100-03	1905.80



2.46.4 Gussdeckel geschlossen				
ACO	Nennweite	Raddruck (Klasse)	ACO-Modell	CHF/Stk
Mit Kombigriff	20 cm	A15/B125	5B20.11.11	111.00
Mit Kombigriff, verschraubt	20 cm	A15/B125	5B20.11.12	310.00
Mit Kombigriff, Geruchsverschluss	25 cm	A15/B125	5B25.17.11	179.00
Mit Kombigriff	30 cm	A15/B125	5B30.11.11	141.00
Mit Kombigriff, verschraubt	30 cm	A15/B125	5B30.11.12	356.00
Mit Kombigriff	40 cm	A15	5A40.11.11	186.00
Mit Kombigriff	40 cm	B125	5B40.11.11	210.00
Mit Kombigriff, verschraubt	40 cm	B125	5B40.11.12	450.00
Mit Kombigriff	50 cm	A15	5A50.11.11	234.00
Mit Kombigriff	50 cm	B125	265.00	265.00
Mit Kombigriff, verschraubt	50 cm	B125	5B50.11.12	519.00
Mit Kombigriff	60 cm	A15	5A60.11.11	257.00
Mit Kombigriff	60 cm	B125	5B60.11.11	294.00
Mit Kombigriff, verschraubt	60 cm	A 15	5A60.11.12	533.00
Mit Kombigriff, verschraubt	60 cm	B125	5B60.11.12	574.00
Mit Kombigriff, Geruchsverschluss	60 cm	C250	5C60.17.11	526.00
Mit Kombigriff, verschraubt, Geruchsverschluss	60 cm	C250	5C60.11.12	765.00
Mit Kombigriff	60 cm	D400	1D60.11.61	815.00
Mit Kombigriff, verschraubt, Geruchdicht	60 cm	D400	1D60.11.62	922.00
Mit Kombigriff	80 cm	A15	5A80.11.11	889.00
Mit Kombigriff	80 cm	B125	5B80.11.11	918.00
Mit Kombigriff, verschraubt,	80 cm	A15	5A80.11.12	1189.00
Mit Kombigriff, verschraubt,	80 cm	B125	5B80.11.12	1251.00



Aufpreis für Standardbeschriftung (ACO) montiert

+45.00/Stk.



2.46.5 Gussdeckel gelocht, Roste, vonRoll				
	Nennweite	Raddruck	Ab Lager. Figur	CHF/Stk
gelocht, flach	150 mm	1/5 to	2815-015-00	64.50
gelocht, gewölbt/flach	800 mm	B125	BGS 625-80	650.00
gelocht, mit Verriegelung	500 mm	B125	2815-050-03	509.00



alle Preise exkl. MwSt

2.46.6	Gussdeckel gelocht, Roste, ACO	Nennweite	Raddruck (Klasse)	ACO-Modell	CHF/Stk
	Gussrost	20 cm	A15/B125	4B20.11.13	124.00
	Gussrost	25 cm	A15	4A25.11.13	124.00
	Gussrost	25 cm	B125	4B25.11.13	141.00
	Gussrost	30 cm	A15	4A30.11.13	141.00
	Gussrost	30 cm	B125	4B30.11.13	157.00
	Gussrost	40 cm	A15	4A40.11.13	186.00
	Gussrost	40 cm	B125	4B40.11.13	218.00
	Gussrost	50 cm	A15	4A50.11.13	234.00
	Gussrost	50 cm	B125	4B50.11.13	247.00
	Gussrost	60 cm	A15	4A60.11.13	257.00
	Gussrost	60 cm	B125	4B60.11.13	294.00



2.46.7	Strassenroste ACO	Nennweite	Raddruck (Klasse)	ACO-Modell	CHF/Stk
	auf Zementrohr mit Ausgleichsrahmen	600/700	B125	4B70.12.13	472.00
	in Zementrohrfalz	600	C250	3C60.11.13	519.00
	Federklemmrost mit Rahmen (zum Anpflastern)	37x52cm	C250	6C52.22.31	335.00



2.46.8	Gussabdeckung ACO zum auspflastern	Nennweite	Raddruck (Klasse)	ACO-Modell	CHF/Stk
	Rund, Innenhöhe 75 mm	Ø 60 cm	D400	2D6X.12.47	827.00
	Eckig, Innenhöhe 70 mm	60x60 cm	D400	2D6Q.12.47	1040.00
Zubehör:					
	Aushebeschlüsselset			77634	120.00

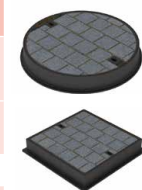

2.46.9	Aco Schachtabdeckungen	Artikel	Masse (AxA) mm	Masse (BxB) mm	Höhe mm	CHF.
	Paving z. auspflastern, Stahl feuerverzinkt	406572	600 x 600	736 x 736	120	1016.00
	Uniface Stahl verz., Tagwasser- und geruchdicht	415863	600 x 600	710 x 710	82,5	783.00
	Uniface Aluminium, Tagwasser- und geruchdicht	405340	300 x 300	398 x 398	72,5	639.00
		405343	500 x 500	598 x 598	72,5	799.00
		405345	600 x 600	698 x 698	72,5	829.00
	Edelstahl V2A, Tagwasser- und geruchdicht	415892	600 x 600	710 x 710	82,5	1797.00

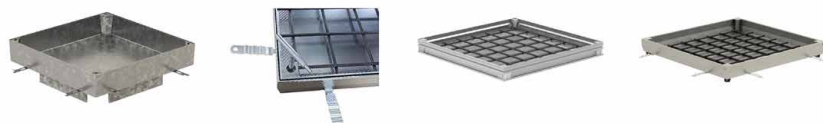

alle Preise exkl. MwSt

2.47 Lichtschächte

2.47.1 Lichtschächte bewehrt ⁺ (es sind auch andere Höhen und Schenkellängen lieferbar!)		Ausladung 60 cm		Ausladung 70 cm	
Breite in cm	Höhe cm	Gewicht kg	CHF/Stk	Gewicht kg	CHF/Stk
80	20	76	216.00	76	264.00
80	50	191	216.00		
80	75	286	252.00		
80	100	382	311.00	370	374.00
80	125	422	373.00	449	438.00
80	150	573	437.00	550	510.00
100	20	83	226.00	75	285.00
100	50	207	226.00		
100	75	310	293.00		
100	100	414	360.00	401	431.00
100	125	498	427.00	496	495.00
100	150	622	491.00	596	570.00
120	20	87	258.00	87	303.00
120	50	218	258.00		
120	75	327	327.00		
120	100	436	395.00	441	438.00
120	125	525	458.00	547	510.00
120	150	656	560.00	646	605.00
140	20	97	284.00	94	344.00
140	50	242	284.00		
140	75	326	351.00		
140	100	484	430.00	478	484.00
140	125	578	497.00	586	560.00
140	150	727	625.00	702	685.00
170	20	119	333.00	119	399.00
170	50	297	333.00		
170	100	593	476.00	595	550.00
170	125	691	575.00	744	645.00
170	150	890	735.00	893	790.00
190	20	142	367.00		
190	50	355	367.00		
190	100	710	530.00		
190	125	742	705.00		
190	150	1066	795.00		
210	20	162	405.00	176	405.00
210	50	398	481.00	423	479.00
210	100	805	685.00	845	685.00
210	150	1237	1010.00	1293	1020.00



2.47.2 Lichtschacht-Aufhängungen			CHF/Paar
Winkeleisen zum anschrauben klein			67.50
Winkeleisen verlängert für Aussenisolation Kombi A	bis 10 cm		114.00
Winkeleisen verlängert für Aussenisolation	6 bis 20 cm		163.00

2.47.3 Lichtschacht-Gitterroste			
Rostgrösse in mm	Maschen 30 x 30 mm CHF/Stk	Maschen 30 x 10 mm CHF/Stk	
830 x 610	73.00	105.00	
1030 x 610	84.00	122.00	
1230 x 610	101.00	145.00	
1430 x 610	140.00	191.00	
1730 x 610	169.00	-	
1930 x 610	189.00	-	



2.47.4 Gitterrostsicherungen			
	Grösse	zu Gitterrost	CHF/Paar
Sicherungshaken Typ B	18 cm	MW 20 bis 64 mm	47.50
Abus mit Schloss & Kette		ab MW 20 x 20 mm	73.75

2.48 Schachtleitern

Schachtleitern OSA, Aluminium			
einfache Montage der Konsolen mit Dübeln 12 mm			
Schachttiefe OK Deckel – OK Bankett in cm	Leiterlänge cm	Anzahl Sprossen	Preis inkl. Konsolen CHF/Stk
095 – 130	65	3	146.00
131 – 165	95	4	196.00
166 – 190	120	5	218.00
191 – 220	150	6	231.00
221 – 250	180	7	262.00
251 – 280	210	8	294.00
281 – 300	235	9	318.00
301 – 330	260	10	336.00
331 – 360	290	11	363.00
361 – 390	320	12	436.00
391 – 420	350	13	461.00
Einsteigehalterung hinten laufend	kurz		193.00
	lang		201.00



2.49 Entwässerungs-Rinnen ACO Drain Multiline V100

2.49.1 Rinnenkörper V 100 Länge 100 cm, Zarge Stahl verzinkt ohne Sohlgefälle

Typ	Höhe cm		Gewicht kg	Stk./Pal.	Art. Nr	CHF/Stk
	Anfang	Ende				
0.0	15,0	15,0	16,5	24	012330	115.00
5.0	17,5	17,5	19,0	24	012340	115.00
10.0	20,0	20,0	21,0	24	012350	115.00

mit Sohlgefälle 0,5%						
Typ	Anfang	Ende	Gewicht kg	Stk./Pal.	Art. Nr	CHF/Stk
1	15,0	15,5	16,5	24	012301	115.00
2	15,5	16,0	16,5	24	012302	115.00
3	16,0	16,5	17,0	24	012303	115.00
4	16,5	17,0	17,6	24	012304	115.00
5	17,0	17,5	18,0	24	012305	115.00
6	17,5	18,0	18,5	24	012306	115.00
7	18,0	18,5	19,0	24	012307	115.00
8	18,5	19,0	19,3	24	012308	115.00
9	19,0	19,5	19,7	24	012309	115.00
10	19,5	20,0	20,0	24	012310	115.00
11*	20,0	20,5	20,5	24	078351	115.00
12*	20,5	21,0	21,0	24	078352	115.00
13*	21,0	21,5	21,5	24	078353	115.00
14*	21,5	22,0	22,0	24	078354	115.00
15*	22,0	22,5	22,5	24	078355	115.00
16*	22,5	23,0	23,0	24	078356	115.00
17*	23,0	23,5	23,5	24	078357	115.00
18*	23,5	24,0	24,0	24	078358	115.00
19*	24,0	24,5	24,5	24	078359	115.00
20*	24,5	25,0	25,0	24	078360	112.00

* nur auf Bestellung

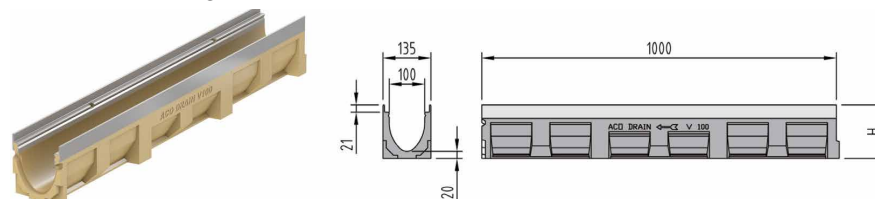

Wir haben über Mittag durchgehend geöffnet!



Von der Schönheit
der Natur inspiriert

ACO Design-Rost Voronoi



ACO Swissdrain mit Design-Rost Voronoi

Der Voronoi Gussrost für ACO Entwässerungssysteme ist inspiriert von der Schönheit der Natur. Durch die scheinbar zufällige Anordnung geometrischer Formen entsteht ein einzigartiges Design.

Das Muster findet sich wieder in den Flecken einer Giraffe, in Libellenflügeln, Blattadern oder den Rissen getrockneter Erde. Dank diesem organischen Motiv fügt sich der Rost gleichermaßen in eine mineralische und pflanzliche Umgebung ein.



2.49.2 Rinnenkörper V 100 Länge 100 cm Zarge Stahl verzinkt mit Lippenlabyrinthdichtung für senkrechten Anschluss DN 100

Typ	passend zu Typ	Höhe cm	Gewicht kg	Stk./Pal.	Art. Nr	CHF/Stk
0.0.2	0.0/0.1/1	16,0	16,7	24	012334	132.00
5.0.2	5.0/5.1/5/6	18,5	18,7	24	012344	132.00
10.0.2	10.0/10.1/10	21,0	20,1	24	012354	132.00

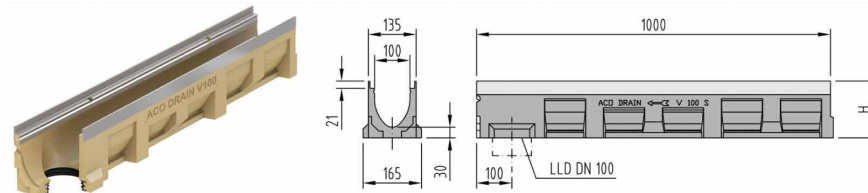

2.49.3 Rinnenkörper V 100 Länge 50 cm Zarge Stahl verzinkt mit Lippenlabyrinthdichtung für senkrechten Anschluss DN 100 und seitlichen Verformungen

Typ	passend zu Typ	Höhe cm	Gewicht kg	Stk./Pal.	Art. Nr	CHF/Stk
0.2	0.0/0.1/1	16,0	9,0	12	012333	117.00
5.2	5.0/5.1/5/6	18,5	9,4	12	012343	117.00
10.2	10.0/10.1/10	21,0	11,0	12	012353	117.00

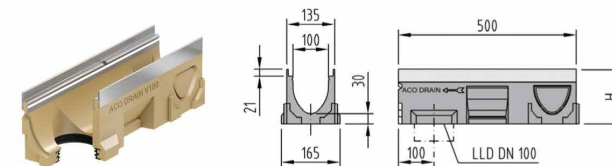

2.49.4 Rinnenkörper V 100 Länge 50 cm Zarge Stahl verzinkt mit senkrechter und seitlichen Verformungen DN 100

Typ	passend zu Typ	Höhe cm	Gewicht kg	Stk./Pal.	Art. Nr	CHF/Stk
0.1	0.0/0.2/0.0.2/1	15,0	9,1	12	012332	105.00
5.1	5.0/5.2/5.0.2/5/6	17,5	9,7	12	012342	105.00
10.1	10.0/10.2/10.0.2	20,0	11,3	12	012352	105.00

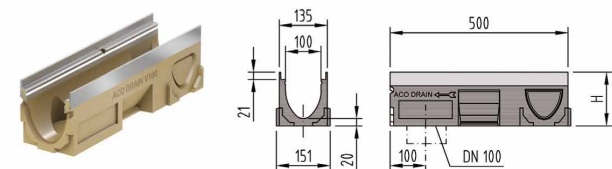

2.49.5 Flachrinne V 100 Länge 100 cm Zarge Stahl verzinkt

Typ	Höhe cm	Gewicht kg	Stk./Pal.	Art. Nr	CHF/Stk
FL 6 cm	6,0	8,2	30	012325	115.00
FL 8 cm	8,0	11,5	30	012323	115.00
FL 10 cm	10,0	13,0	30	012321	115.00

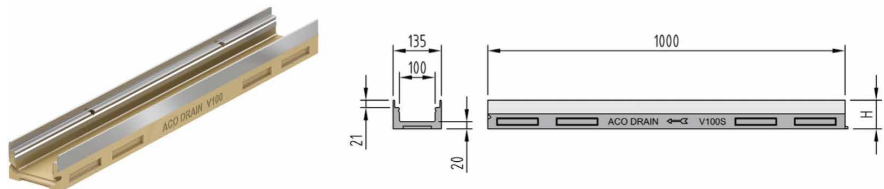

2.49.6 Flachrinne V 100 für senkrechten Ablauf

Länge 100 cm mit eingegossenem senkrechtem PE-Stutzen DN 100, Zarge Stahl verzinkt

Typ	Höhe cm	Gewicht kg	Stk./Pal.	Art. Nr	CHF/Stk
FL 6 cm	6,0	8,2	30	012326	132.00

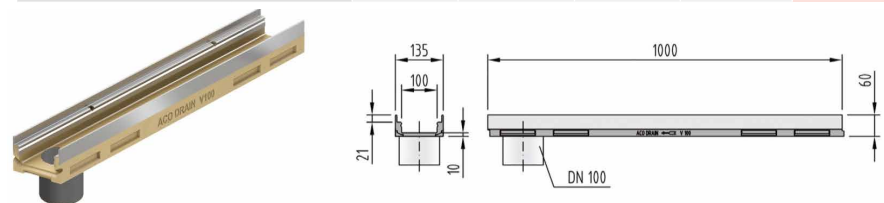

2.49.7 Flachrinne V 100 für senkrechten Ablauf

Länge 100 cm mit Lippenlabyrinthdichtung für senkrechten Ablauf DN 100, Zarge Stahl verzinkt

Typ	Höhe cm	Gewicht kg	Stk./Pal.	Art. Nr	CHF/Stk
FL 8 cm	9,0	14,5	30	012324	132.00
FL 10 cm	11,0	15,5	30	012322	132.00

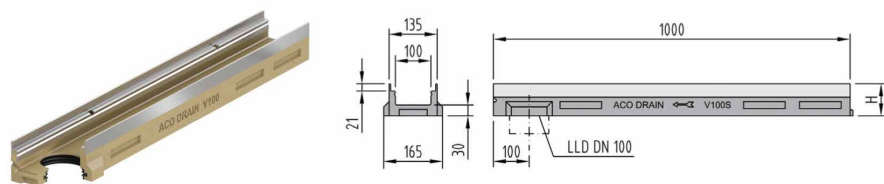

2.49.8 Einlaufkasten V 100 mit Schlammweimer

Länge 50 cm mit Lippenlabyrinthdichtung, Kurzform, Zarge Stahl verzinkt

passend zu Typ	für Anschluss	Höhe cm	Gewicht kg	Stk./Pal.	Art. Nr	CHF/Stk
0.0 – 10	DN 100	45,0	24,5	10	012391	273.00

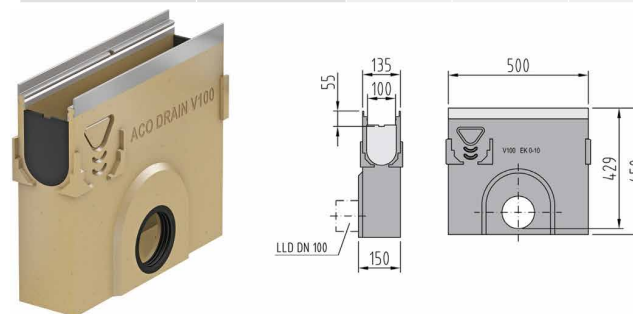

2.49.9 Zubehör für Multiline V 100







Stirnwände, Zarge Stahl verzinkt

	für Typ	kg	Art. Nr	CHF/Stk	
 Kombistirnwand für Rinnenanfang und -ende Dicke 2 cm	0 bis 20	1,4	012385	35.00	
	 Stirnwand für Rinnenende mit Lippenlabyrinthdichtung für Anschluss DN 100 Dicke 4 cm	0	1,2	012386	55.00
		5	1,4	012387	55.00
		10	1,6	012388	55.00
 Kombistirnwand für Rinnenanfang und -ende passend zu Flachrinne V 100 Dicke 2 cm	6 cm	0,6	012382	36.00	
	8 cm	0,6	012381	36.00	
	10 cm	0,7	012380	36.00	
 Stirnwand mit Auslauf passend zu Flachrinne V 100 verzinkt	6 cm	0,2	012376	42.00	
	8 cm	0,3	012384	42.00	
	10 cm	0,3	012338	42.00	

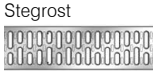
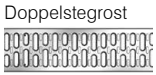
2.49.10 Rohrstützen für Rinnenkörper bzw. Einlaufkasten (solange Vorrat)

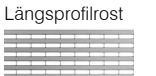

	Länge cm	Art. Nr	CHF/Stk
 PE-HD-Rohrstützen DN 100	10,0	001014	26.00
PE-HD-Rohrstützen DN 150	18,0	001015	38.00

2.49.11 Abdeckroste Drainlock für Multiline V 100

	Belastungs- klassen	Material	Mass	Länge cm	kg	Stk/ Pal	Art. Nr	CHF/Stk
	A	Stahl verzinkt	Schlitzweite 10mm	100,0	2,2	200	012610	51.00
	A			50,0	1,0	200	012611	46.00
	C	Stahl verzinkt	Schlitzweite 10mm	100,0	4,3	200	012614	102.00
	C			50,0	2,2	200	012615	77.00
	A	Stahl verzinkt	ø 6 mm	100,0	3,0	200	012666	144.00
	A			50,0	1,6	200	012667	97.00
	A	Edelstahl	ø 6 mm	100,0	2,4	100	012664	180.00
	A			50,0	1,2	100	012665	118.00
	B	Stahl verzinkt		100,0	3,9	100	132555	123.00
	B			50,0	1,9	100	132550	89.00
	B	Edelstahl		100,0	3,9	100	132556	281.00
	B	Stahl verzinkt	Maschenweite 30 x 10 mm	100,0	3,2	100	132560	88.00
	B			50,0	1,6	100	132561	68.00
	C	Edelstahl	Maschenweite 30 x 10 mm	100,0	2,8	200	132880	112.00
	C			50,0	3,3	200	132881	85.00
	D	Edelstahl	Maschenweite 30 x 10 mm	100,0	3,1	200	132885	142.00
	D			50,0	1,5	100	132886	105.00
	B	Kunststoff	Schlitzweite 8 mm	50,0	0,8	204	132710	60.00
	C			50,0	1,0	204	132720	67.00
	C	Gusseisen GGG KTL	Schlitzweite 5 mm	50,0	3,8	200	46540	85.00
	C	Gusseisen GGG	Schlitzweite 12 mm	50,0	3,3	200	012670	65.00
	D			50,0	4,0	200	012671	76.00
	C	Gusseisen GGG KTL		50,0	3,3	200	049330	73.00
	D			50,0	4,0	200	049506	83.00
Zubehör für Abdeckroste							100699	30.00
Rosthacken zum Ausheben der Roste								



2.49.12 Schlitzaufsatzelement aus Edelstahl V2A, Schlitzbreite 1,8 cm

	Klasse	Länge cm	Breite cm	Höhe cm	Einlauf cm ² /m	Art. Nr	CHF/Stk
zentrisch 	C 250	100,0	12,3	8,0	180	100520	295.00
			12,3	8,0	180	100523	216.00
		50,0	12,3	10,0	180	100521	302.00
			12,3	10,0	180	100524	223.00
		100,0	12,3	12,0	180	100522	319.00
			12,3	12,0	180	100525	234.00
exzentrisch 	C 250	100,0	12,3	8,0	180	100551	372.00
			12,3	8,0	180	100611	272.00
		50,0	12,3	10,0	180	100552	382.00
			12,3	10,0	180	100612	280.00
		100,0	12,3	12,0	180	100553	408.00
			12,3	12,0	180	100613	291.00

Zubehör für Schlitzaufsatzelement aus Edelstahl V2A

	Material	Länge cm	Höhe cm	Art. Nr.	CHF/Stk
Stirnwand steckbar	Edelstahl		8,0	100530	41.00
			10,0	100531	41.00
			12,0	100532	41.00
Schlitzrost	Edelstahl	100,0	15,0	200791	99.00
		50,0	15,0	200793	80.00

2.49.13 Serviceelement zu Schlitzaufsatzelement aus Edelstahl V2A

	Klasse	Länge cm	Breite cm	Höhe cm	Einlauf cm ² /m	Art. Nr	CHF/Stk
	C 250	50,0	12,3	8,0	190	100614	414.00
			12,3	10,0	190	100615	425.00
			12,3	12,0	190	100616	434.00

Zubehör für Serviceelement aus Edelstahl V2A

	Belastungs- klassen	Material	Mass	Länge cm	Breite cm	Höhe cm	Art. Nr	CHF/Stk
Einsatz für wählbare Oberfläche	D	Edel- stahl	zentrisch	aussen 46,0 innen 44,7	aussen 8,0 innen 7,0	7,5	100617	306.00
			exzentrisch				100128	306.00
Lochrost begehbar	A		Lochweite 8mm	50,0	11,0	7,5	100618	118.00
Längsschlitzrost begehbar	A		versetzt 25/5 10mm	50,0	11,0	7,5	100619	118.00
Schlitzrost befahrbar	D		Schlitzweite 30/8 + 40/8	50,0	11,0	7,5	100620	329.00

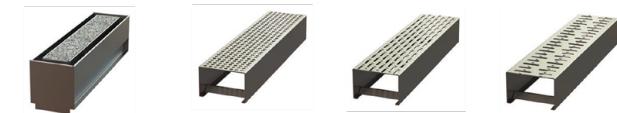

2.50 Schwerlast-Rinnen ACO Drain Multiline S 100 K, Klasse D 400

2.50.1 Rinne S 100 K Länge 100 cm, mit Verformung für senkrechten Ablauf, komplett inkl. Gussrost

Typ	Höhe cm	Gewicht kg	Stk./Pal.	Art. Nr	CHF/Stk
0,0, ohne Gefälle	16,5	35	20	78340	155.00

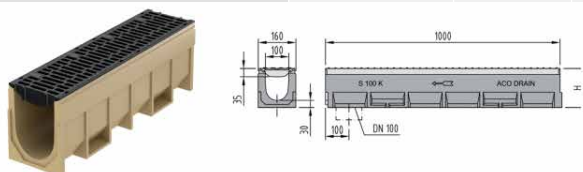

S 100 K Kombi-Stirnwand mit Gusskante für Typ 0,0 **30.50**

2.51 Entwässerungs-Rinnen ACO Drain Multiline V150

2.51.1 Rinnenkörper V 150 Länge 100 cm, Zarge Stahl verzinkt, ohne Sohlengefälle

Typ	Höhe cm		Gewicht kg	Stk./Pal.	Art. Nr	CHF/Stk
	Anfang	Ende				
0,0	21,0	21,0	27,8	12	012730	185.00

mit Sohlengefälle 0,5% auf Bestellung

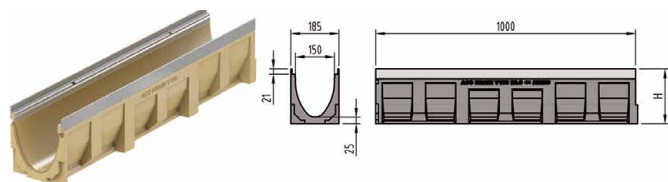

2.51.2 Rinnenkörper V 150 für senkrechten/seitlichen Anschluss
Länge 50 cm, Zarge Stahl verzinkt, mit Lippenlabyrinthdichtung für senkrechten Anschluss DN 150

Typ	Passend zu Typ	Höhe cm	Gewicht kg	Stk./Pal.	Art. Nr	CHF/Stk
0,0,2	0,0 / 0,1 / 1	22,0	31,2	8	012731	208.00

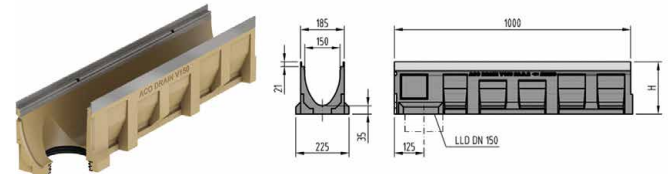

2.51.3 Einlaufkasten V 150 mit Schlammweimer
Länge 50 cm mit Lippenlabyrinthdichtung, Zarge Stahl verzinkt

passend zu Typ	für Anschluss	Höhe cm	Gewicht kg	Stk./Pal.	Art. Nr	CHF/Stk
0,0 - 20	DN 150	61,0	36,4	8	012791	603.00

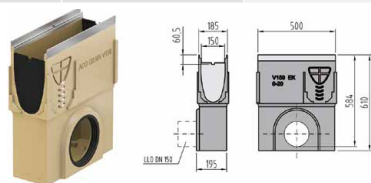

2.51.4 Abdeckroste Drainlock für Multiline V 150

	Belastungs-klassen	Material	Mass	Länge cm	kg	Stk./Pal	Art. Nr	CHF/Stk
Gitterrost Plus	B 136	Stahl verzinkt	Maschenweite 30 x 10 mm	100,0	5,5	100	133601	139.00
	B 101			50,0	2,7	48	133602	104.00
Gitterrost Q+	D 241	Maschenweite 28x9 mm	100,0	8,0	100	133609	246.00	
	D 173			50,0	3,9	48	133610	177.00
Gussrost	C	Gusseisen GGG KTL	Schlitzweite 12 mm	50,0	6,0	96	76542	98.00
	E			50,0	7,8	96	49321	117.00

2.51.5 Soba Rinnen NW 80 CrNi-Stahl

	L x B x H mm	CHF/Stk
Rinne, beidseitig gelocht, 1,0 mm	2000x80x40	63.00
Stirnwand	2000x80x60	63.00
Stirnwand	80x40	5.60
Schlitzrost eckig MW, 25/8 mm	2000x74x18	32.20
Schlitzrost gerundet Ø12 mm	2000x74x18	32.20
Schlitzrost oval, 26/6 mm	2000x74x18	32.20

Soba Rinnen NW 125 Edelstahl

Rinne, beidseitig gelocht, 1,0 mm stark	2000x125x40	74.20
Stirnwand	125x40	5.60
Lochrost Ø12 mm, 1,5 mm stark	2000x122x20	63.00
Schlitzrost eckig MW, 25/8 mm	2000x122x20	63.00



2.51.6 Drainrinnen begehbar Volfi

	Masse	VE	Art. Nr.	CHF/Stk
DR-ASL , Alu Drain-Rost, Schlitzloch 25/3 Länge: 2,0 m	42 / 15 mm	1	117 801	86.90
	92 / 15 mm	1	117 802	99.00
	142 / 35 mm	1	117 808	143.00
KR-SL , Alu-Kastenrinne gelocht, mit Schlitz Länge: 2,0 m	100x17mm	1	117 812	101.00
	150x37mm	1	177 818	155.00
KR-OL , Alu-Kastenrinne ungelochte Bodenseite Länge: 2,0 m	50x17mm	1	117 821	96.00
	100x17mm	1	117 822	101.00
	150x37mm	1	117 828	155.00
Verbinder für KR-SL / KR-OL, Alu	50 x 17mm	1	117 838	9.00
	100 x 17mm	1	117 848	10.20
	150 x 37mm	1	117 858	11.20
Abschlussplatte für KR-SL / KR-OL, Alu	50 x 17mm	1	117 839	13.50
	100 x 17mm	1	117 849	14.50
	150 x 37mm	1	117 859	17.00

2.51.7 Drainprofile Volfi

	Masse	VE	Art. Nr.	CHF/Stk
WD-C , Drainprofil Alu 2mm C-Form, Länge: 2,0 m	25 x 17mm	1	117 522	55.00
	20 x 37mm	1	117 514	77.00
WD-Z Drainprofil mit Belaganbindung, Alu 2mm, Z-Form, Länge: 2,0 m	B x H x Auflage 45 x 47 x 140	1	117 556	140.00
	25 x 27 x 140	1	117 543	110.00
Steckverbinder für WD-C oder WD-Z Alu	100/30mm breit	1	117 598	9.00

alle Preise exkl. MwSt

Soba Fugenprofile (Terrazza)	Masse LxBxH		CHF/m
Edelstahl, 0,8 mm	2000x18x20mm		14.00
	2000x18x30mm		15.40
	2000x18x40mm		16.80
Disto Profile 	Masse LxB	Höhe	CHF/m
Distanzprofil für Fassadenanschluss, Hart-PVC, UV-beständig, Hellgrau	2000x12mm	19 mm	5.90
		28 mm	6.00
		38 mm	6.10
		57 mm	6.40
		77 mm	6.60
Winkelprofile	Masse LxB	Höhe	CHF/m
Edelstahl 0.8 mm neu Kantungen: 12-20-Höhe-25	2000x20mm	20 mm	15.80
		30 mm	15.80
		40 mm	15.80
		60 mm	17.80
		Ringo Kiesring 	
Rückhaltung Dachkies neu	Ø 356 mm	80 mm	11.50



2.51.8

Volfi Drain Schächte/ Abläufe	Masse	VE	Art. Nr.	CHF/Stk
DP-AF,-Drainplatte, 3mm dick, Alu	DP-AF2, 191x191x14mm	1	117 930	43.00
	DP-AF3 284x284x20mm	1	117 940	54.00
DP-GU,-Draingully, Unterteil DP-AF, Alu	für DP-AF2, 200x200x17mm	1	117 932	43.00
	für DP-AF3 H: 23mm	1	117 942	54.00
DP-FS, Kontrollschacht, 300x300 mm aussen, 285/285 innen	Höhe 300mm	1	117 944	54.00
GU-AV Alu-Draingully komplett 2 mm stark	200x200 mm, 30-50 mm	1	117 672	133.50
	200x200 mm, 60-95 mm	1	117 674	133.50
	400x400 mm, 30-50 mm	1	117 682	269.00
	400x400 mm, 60-95mm	1	117 684	269.00

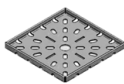

Soba Ablaufschächte Edelstahl 1,0 mm neu		CHF/Stk
Ablaufschacht komplett Schlitzrost gerundet 25/8mm (eckig auf Bestellung)	150x150x40mm	50.40
	200x200x40mm	60.20
	200x200x60mm	63.00
	200x200x90mm	65.80
Soba Kiesrahmen Grundrahmen Edelstahl 1,0mm	200x200x40mm	21.00
	200x200x60mm	23.80
	200x200x90mm	26.80
Soba Aufsatzrahmen Edelstahl 1,0mm	200x200 mm	21.00

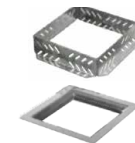

distanzprofil für fassadenanschluss

disto®

h19 mm | h28 mm | h38 mm | h57 mm | h77 mm
hellgrau | lichtgrau | caramel

dezentestes Profil in 3 Farben verfügbar!

 plastic in form

CH-5724 Dürrenäsch | +41 62 767 50 20 | info@profilisager.ch | profilisager.com

Bodenablauf	Masse	VE	Art. Nr.	CHF/Stk
BA, Uni-Bodenablauf, Kunststoff	200/200mm, Höhe 135mm	6	109 640	35.20



2.51.9

ACO Schächte				
Hofablauf mit Gussrost Klasse C 250 H: 440 mm	430 x 430 mm	1	77665	365.00
Aufsatzkasten zur Aufstoc-ckung um 250mm	285 x 285 mm	1	2716	89.00
Ausgleichselement 60mm	285 x 285 mm	1	2717	48.00
ACO Passino DN 100 DN 125 ohne Klebeflansch, mit Geruchsverschluss	104 x 104 mm 104 x 104 mm	1	2310.8700	105.00
			2325.8700	108.00



2.52 Kanalisationsrohre

2.52.1 Kanalisationsrohre aus Hart-PVC/HPE/PP alle Preise inkl. Dichtung

Nennweite in mm	PP SN 4 600 cm *CHF/m ¹	PP (beige) SN 8 600 cm *CHF/m ¹	HPE (schwarz) SN 4 600 cm *CHF/m ¹	* PVC 200 cm CHF/m ¹	* PVC 500 cm CHF/m ¹
110	5.10	5.70	6.10	*8.80	*8.00
125	6.65	7.25	7.90		
160	10.65	11.85	13.00		
200	17.30	19.20	19.90		
250		30.00	32.40		*38.00
315		48.70			*62.00

* solange Vorrat



2.52.2 Sickerrohre aus Hart-PVC/HPE/PP, gelocht Preis exkl. Dichtungen

Nennweite in mm	PP SN 4	PP SN 8	HPE SN 4
	CHF	(beige) 6m CHF	(schwarz) 6m CHF
110	5.35/m ¹	6.00/m ¹	6.30/m ¹
125	7.00/m ¹	7.65/m ¹	8.20/m ¹
160			13.60/m ¹

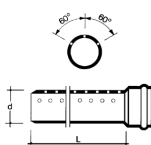

streng
Pipes for Generations



Kunststoffrohr-Systeme

Ob Kanal, Kabelschutz oder Druck, mit den Streng Kunststoffrohren und -Formteilen erhalten Sie die passende Lösung für Ihr Projekt. Neu mit Solarstrom produziert.

Pipes for Generations

www.streng.swiss

2.52.3 Kanalrohrbogen aus PP (beige) SN 8

Nennweite mm	15 Grad CHF/Stk.	30 Grad CHF/Stk.	45 Grad CHF/Stk.	88,5 Grad CHF/Stk.
110	3.80	3.80	3.80	4.70
125	5.10	5.10	5.10	5.90
160	8.50	8.50	8.50	10.70
200	19.00	19.00	19.00	26.00
250	48.00	48.00	48.00	52.00
315	86.00	86.00	86.00	93.00

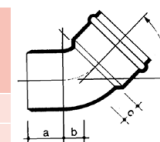

2.52.4 Kanalrohrbogen aus HPE (Kurzbogen) schwarz, gespritzt

Nennweite mm	15 Grad	30 Grad	45 Grad	88,5 Grad
110	13.00	13.00	13.00	15.00
125	15.00	15.00	15.00	17.00
160	24.00	24.00	24.00	28.00
200	35.00	35.00	35.00	46.00
250	126.20	129.90	171.40	228.50

Preise inkl. Dichtung

2.52.5 Tauchbogen 90° aus Hart-PVC / HPE mit Handgriff

Nennweite in mm	HPE schwarz CHF/Stk.	PVC orange CHF/Stk.
110	30.00	46.00
125	40.00	52.00
160	55.00	71.00
200	110.00	110.00

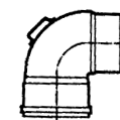

2.52.6 Abzweiger und T-Stücke aus HPE/PP

Nennweite in mm	PP beige Abzweiger CHF/Stk.	HPE schwarz Abzweiger, gespritzt CHF/Stk.
110/110	7.10	19.00
125/110	9.50	25.00
125/125	10.20	25.00
160/110	21.00	41.00
160/125	21.50	41.00
160/160	22.00	41.00
200/110	38.00	65.00
200/125	38.00	65.00
200/160	38.00	65.00
200/200	41.00	65.00

auch grössere Nennweiten an Lager

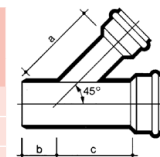

2.52.7 Reduktionen aus Hart-PVC/HPE/PP

Nennweite in mm	PP beige CHF/Stk.	HPE schwarz gespritzt CHF/Stk.
125/110	7.50	15.00
160/110	11.00	23.00
160/125	11.00	23.00
200/125	17.00	30.00
200/160	17.00	30.00

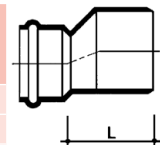

alle Preise exkl. MwSt

2.52.8 Überschiebemuffen aus Hart-PVC/HPE/PP Doppelsteckmuffen

Preise per Stück inkl. Dichtungen

Nennweite in mm	PP beige CHF/Stk.	HPE schwarz gespritzt CHF/Stk.
110	3.20	13.90
125	4.50	17.05
160	7.80	27.50
200	15.00	52.70
250	40.00	-
315	65.00	-

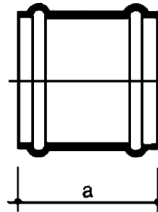

2.52.9 Schachtfutter inkl. Dichtung

Nennweite in mm	Eternit CHF/Stk	Aco Polymerbeton CHF/Stk
110		17.00
125		18.00
160		19.00
200		27.00
250	43.00	
315	56.00	

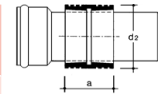

2.52.10 Abschlussdichtung M.O.L. auf Betonhauptrohre und -schächte

für Nennweite in mm	Bohrloch Ø	Art. Nr.	CHF/Stk
100	138 mm +/- 1	TMOL 1160	10.00
125	151 mm +/- 1	TMOL 1170	12.00
150	186 mm +/- 1	TMOL 1180	13.00*
200	226 mm +/- 1	TMOL 1190	16.00*

* nur auf Bestellung



2.52.11 Deckel zu Kanalrohren

Nennweite in mm	PP Muffendeckel CHF/Stk
110	2.70
125	3.20
160	4.50
200	8.70
250	22.90
315	32.00

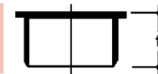

2.52.12 Übergangsstücke für Kanalsation

		CHF/Stk
Flex-Übergang PP/PVC/PE - BR	DN 100 mm	50.00
	DN 125 mm	58.00
	DN 150 mm	80.00
Flex-Übergang PP/PVC/PE - STZ	DN 100 mm	35.00
	DN 125 mm	50.00
	DN 150 mm	70.00



alle Preise exkl. MwSt

Chromstahlbriden 3-teilig Mod. CH	für Stz D 100 mm	120.00
	für Stz D 125 mm	138.00
	für Stz D 150 mm	144.00
	für Stz D 200 mm *	166.00
	für Stz D 250 mm *	181.00
* bis D 500mm auf Bestellung		359.00



HDPE-Übergänge auf Steinzeug ohne Muffe	110 mm	124.00
	125 mm	133.00
	160 mm	172.00



Gummi-Ue-Ring HDPE-Steinzeug (im Kanton BS nicht zulässig)	110 mm	44.00
	125 mm	53.00
	160 mm	54.20



2.52.13 Gleitmittel zu PVC-Rohren

Flasche 0,5 kg	CHF/Stk	6.60
----------------	---------	------

2.52.14 Drainflex – Drainagerohre, gewellt, teilgeschlitzt, Graiflex, Rollen zu 50 m, aus PE, schwarz

Nennweite in mm	ganze Rollen CHF/m'	Offenverkauf CHF/m'
50	1.50	2.10
65	1.80	2.50
80	2.40	3.10
100	3.50	4.20
125	6.40	-
160 (nur auf Bestellung)	9.35	-

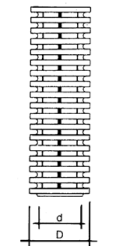

2.52.15 Formstücke zu Drainflex-Drainagerohren Eurodrain

passend zu Nennweite mm	Endkappen CHF/Stk	Doppelsteckmuffe CHF/Stk	Abzweiger 45° CHF/Stk	T-Stücke 90° CHF/Stk
50	1.25	1.80	14.90	13.00
65	1.80	3.10	17.50	14.80
80	2.90	4.20	23.00	20.00
100	3.80	5.80	27.00	24.00
125	4.60	7.80	38.00	32.00

2.52.16 Putzdeckel aus Guss für Kunststoffrohre mit Bajonettverschluss

DN 100	CHF/Stk	141.00
DN 125	157.00	
DN 150	172.00	



2.52.17 Spülstutzen mit Bajonettverschluss

Nennweite in mm	PP CHF/Stk	Alu CHF/Stk	HPE CHF/Stk
110	30.00	63.00	48.40
125	35.00	66.00	52.30
160		97.00	68.70



2.53 Kabelschutzrohre, Elektro-Leerrohre

2.53.1	Elektrohrre gerippt, aus Polyäthylen PP-Flex	Farbe	Rollenlänge m	offen CHF/m ¹	ganze Rolle CHF/m ¹
	KRF M 20	orange	100	1.40	0.90
	KRF M 25	blau	100	1.70	1.20
	KRF M 32	blau	50		1.50
	KRFWG M 40	blau	50		2.90
	KRFWG M 63	blau	25		7.80



2.53.2	Elektrohrre PE, doppelwandig	Farbe	Rollenlänge m	ganze Rolle CHF/m ¹
	Kabuflex R 40/33mm	schwarz	50	2.60
	Kabuflex R 50/40mm			3.00
	Kabuflex R 63/52mm			3.20
	Kabuflex R 75/63mm			3.50
	Kabuflex R 90/75mm			4.20
	Kabuflex R 110/90mm			5.20



2.53.3	Kabelschutzrohre mit Muffe, aus PEHD (+ Teuerungszuschlag)	Nennweite in mm	Länge m	CHF/m ¹
		K55	5	4.35
		72/60	5	5.65
		92/80	5	7.40
		112/100	5	9.15
		132/120	5	10.90

2.53.4	Kabelschutzrohr-Formstücke		CHF/Stk	
	Kabelschutzrohr-Bogen K55	63mm	R= 600mm	49.30
	Kabelschutzrohr-Bogen 45°	72/60mm	R= 600 mm	27.60
	Kabelschutzrohr-Bogen 45°	92/80mm	R= 800 mm	34.80
	Kabelschutzrohr-Bogen 45°	112/100mm	R= 1000 mm	51.90
	Kabelschutzrohr-Bogen 45°	132/120mm	R= 1200 mm	54.90
	Kabelschutzrohr-Bogen 90°	72/60mm	R= 600 mm	35.00
	Kabelschutzrohr-Bogen 90°	92/80mm	R= 800 mm	43.90
	Kabelschutzrohr-Bogen 90°	112/100mm	R= 1000 mm	62.80
	Kabelschutzrohr-Bogen 90°	132/120mm		72.90
	Kabelschutzrohr-Flexbogen -45°	92/80mm	(kurze Ausführung)	32.90
	Kabelschutzrohr-Flexbogen 45-90°	72/60mm		39.10
	Kabelschutzrohr-Flexbogen 45-90°	92/80mm		48.10
	Kabelschutzrohr-Flexbogen 45-90°	112/100mm		71.90
	Kabelschutzrohr-Flexbogen 45-90°	132/120mm		74.40
	Kabelschutzrohr-Doppelmuffe K55		inkl. Dichtungen	8.30
	Kabelschutzrohr-Doppelmuffe 72/60 mm		inkl. Dichtungen	6.70
	Kabelschutzrohr-Doppelmuffe 92/80 mm		inkl. Dichtungen	7.50
	Kabelschutzrohr-Doppelmuffe 112/100 mm		inkl. Dichtungen	9.10
	Kabelschutzrohr-Doppelmuffe 132/120mm		inkl. Dichtungen	11.20

2.54 Geotextilien, Filtervliese, Filtergewebe

2.54.1	Trenn- und Filtervlies GEO 150	Gewicht g/m ²	Rollenbreiten	Rollenlänge	offen ab Rolle CHF/m ²	ganze Rollen CHF/m ²
	GEO 150 weiss	150	1 m	100 m		1.25
	GEO 150 weiss	150	2 / 3 m	100 m	(nur 2m) 2.30	1.19

2.54.2	Sytec Produkte	Breite cm	Länge/Rolle	ganze Rollen CHF/m ²
	Sytec - Geovlies NW light, 150 g/m ² , 8 kN /m ¹	200/265/400	100 m	0.90
	Sytec - Geovlies NW uni, 160 g/m ² , 10 kN /m ¹	200/400	100 m	1.10

2.54.3	FLN Schutz- und Trennvlies	Gewicht g/m ²	Breiten m	Rollenlänge m	ganze Rollen CHF/m ²
	ACM 800	800	2,5 / 5	50	5.52
	Ecoroof ECR300 (Teichvlies)	300	2	100	2.67

2.54.4	Filtergewebe	Breite cm	Länge/Rolle	ganze Rollen CHF/m ²
	Landogeo Filter	260	100 m	2.70
	Sytec - Geofiltergewebe HF 400 fein	130 / 265	100 m	2.60
	Sytec - Geofiltergewebe HF 1300 grob	265	100 m	2.40

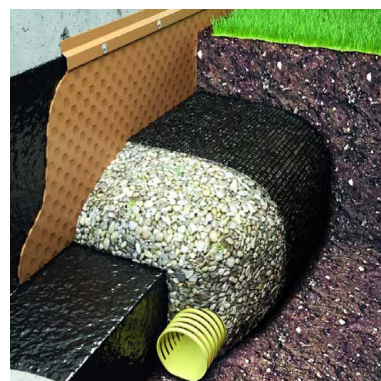

Landogeo Filter



Sytec HF

2.54.5	Biovlies	Gewicht g/m ²	Breite m	Rollenlänge m	ganze Rollen CHF/m ²
	Green NW, mind. 5 Jahre UV-beständig	180	2	25	4.80

2.54.6	PP Vlies, grau, UV-stabilisiert, grau, (Dachvlies) SK-1000-UV auch als Unkrautemmlies geeignet	Rollengrösse m	offen ab Rolle	ganze Rollen CHF/m ²
	ca. 125 g/m ²	2,25 x 100	2.30	1.50

LANDOLT™

Der Schweizer Spezialist für temporären Oberflächenschutz

Multifunktionaler Bauteilschutz

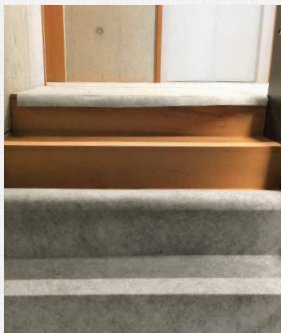

Familie ALLPROTECT by Landolt.com™

Multifunktionaler Flächenschutz



Floorliner™ Familie mit Logodruck

Geokunststoffe



GEO 150



Floorliner™ Familie



WERBEWIRKSAMER FLÄCHENSCHUTZ

- ✓ Für jede Anwendung den richtigen Floorliner™.
- ✓ Vierfarben-Logoaufdruck zur Kommunikation Ihrer Markenwerte. Für einen starken Auftritt mit bleibender Erinnerung.
- ✓ Ab 1 Palette und ohne Mehrkosten bei Druck in 10cm Höhe und mit einer Wiederholung von 3m. Andere Dimensionen auf Anfrage.



ALLPROTECT Familie



MULTIFUNKTIONALER BAUTEILSCHUTZ

- Original:** Robustes Schutzvlies, das höchsten Ansprüchen gegenüber mechanischem Schutz gerecht wird.
- FR*:** Schutzvlies für besondere Ansprüche hinsichtlich Brennbarkeit und Antistatik.
- Flex:** Vielseitig einsetzbares Schutzvlies mit besonderem Augenmerk auf Flexibilität bei gewohnter Klebewirkung.
- White:** Lichtdurchlässiges selbstklebendes Schutzvlies für vertikale Flächen – Idealer Schutz für Glasflächen.



«WIR SCHÜTZEN, WAS IHNEN WICHTIG IST»

FRITZ LANDOLT AG

Bahnhofstrasse 35 | CH-8752 Näfels | SWITZERLAND
Tel +41 (0)55 618 51 00 | info@landolt.com | www.landolt.com

alle Preise exkl. MwSt

2.54.7 Unkrautemmvlies Weedguard	Gewicht g/m ²	Rollen-grösse m	ganze Rollen CHF/m ²
anthrazit	90	2,25 x 50	1.75



2.54.8 Wurzelschutzvlies «Root Guard» 1,2 mm stark (ca. 260 g/m ²) wasserdurchlässig	Breite cm	Länge m/Rolle	ganze Rollen CHF/m ²
Root Guard	225	25	4.25



2.54.9 Plantex Gold, Mulchvlies 125 g/m ² UV-beständig	Rollengrösse m	ganze Rollen CHF/m ²
ca. 125 g/m ²	2 x 100	3.40



2.54.10 Bändchengewebe	Gewicht g/m ²	Breite m	Rollenlänge m	ganze Rollen CHF/m ²
Landogeo PP 15/15	100	2,6/5,2	100	1.18
Biogewebe Duracover UV-beständig	ca. 120	2,5	100	4.00

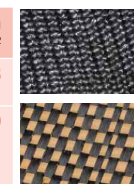

2.54.11 Wurzelsperre ReRoot 2000 (Rhizomsperre/Bambussperre)	Breite cm	Länge m/Rolle	offen	ganze Rollen
HDPE schwarz, 2 mm stark	70	25	14.80/m	11.50/m
	100	25	19.80/m	16.50/m
	150	50		19.80/m
	200	50		24.00/m
Alu-Rhizomsperrenverschluss	70		33.00/Stk	
	100		42.00/Stk	
U-Rhizomsperrenverschluss verzinkt	70		69.00/Stk	
	100		89.00/Stk	
ReRoot Klebeband		10		59.50/Rolle

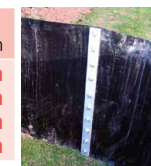

nur auf Bestellung

2.55

Böschungsmatten	Grösse in m	Einheit	CHF/m ²
Soil Savers (Erosionsschutz aus Jute)	ca. 500g/m ²	1,22 x 50 m	61m ² 2.40
Kokosgewebe	ca. 400g/m ²	2 x 50 m	100m ² 2.90
	ca. 700g/m ²	2 x 50 m	100m ² 3.90

